

Setembro 2018 • 14ª Edição • Distribuição Gratuita



*Renata Wood*

# niid

**SOLO**  
PARA PORTÃO DESLIZANTE

TUDO QUE  
VOCÊ **PRECISA**

A combinação perfeita entre praticidade, força e funcionalidade, o **SOLO NIID** reúne em um só produto "Tudo o que você precisa".

MÉDIO FLUXO



Basta alguns  
**CLIQUEs**  
e pronto!

### TECLADO INTERATIVO EXTERNO

Permite uma programação fácil com 05 níveis de ajustes em velocidade, força, rampa e tempo de pausa.

Cód.: F05300

**MODELO**

100W/  
150DC

**ABERTURA**  
Portão 3m

6  
Seg

**VELOCIDADE NOMINAL**

28  
m/min

**QTD. CICLOS / H**

70  
Ciclos

**PESO DO PORTÃO**

600  
Kg

- **MOTOR HIGH POWER**  
Garante maior potência, alta performance e velocidade ultrarrápida na abertura e fechamento de portões.
- **BIVOLT AUTOMÁTICO**  
Pode ser ligado em 127V ou 220V e a seleção de tensão é feita de forma automática.
- **LEITURA POR ENCODER**  
A leitura é realizada por encoder direto na placa sem conexão por fios, assegurando um funcionamento ainda mais preciso.
- **CHAVE DE DESBLOQUEIO**  
Os sensores interrompem o movimento do portão ao detectar que algo está bloqueando a passagem, impedindo que danos e acidentes ocorram.
- **BASE DE ALUMÍNIO**  
Garante muito mais resistência e vida útil ao automatizador.

LANÇAMENTO EM BREVE!



# GRAND niid

SOLO  
CONDOMÍNIO  
PARA PORTÃO DESLIZANTE

A combinação perfeita entre praticidade, força e funcionalidades, a **GRAND NIID CONDOMÍNIO**



COMÉRCIO



CONDOMÍNIO

## TECLADO INTERATIVO EXTERNO

Permite uma programação fácil com 05 níveis de ajustes em velocidade, força, rampa e tempo de pausa.

Basta alguns  
**CLIQUEs**  
e pronto!

MODELO

800VV

ABERTURA

Portão 3m

4

Seg

VELOCIDADE NOMINAL

41

rr/min

QTD. CICLOS / H

CONT.

PESO DO PORTÃO

1500

### MOTOR HIGH POWER

Garante maior potência, alta performance e velocidade ultrarrápida na abertura e fechamento de portões.

### BIVOLT AUTOMÁTICO

Pode ser ligado em 127V ou 220V e a seleção de tensão é feita de forma automática.

### LEITURA POR ENCODER

A leitura é realizada por encoder direto na placa sem conexão por fios, assegurando um funcionamento ainda mais preciso.

### CHAVE DE DESBLOQUEIO

Os sensores interrompem o movimento do portão ao detectar que algo está bloqueando a passagem, impedindo que danos e acidentes ocorram.

### NOBREAK PARA USO OPCIONAL DE BATERIAS

### ENTRADA PARA FOTOCÉLULAS

### BOTOEIRA INDEPENDENTE - BTA/BTF

### LAÇO INDUTIVO

# CANCELA PRIME DC

A MAIS **ROBUSTA** E  
**RESISTENTE** DA CATEGORIA

Desenvolvida para controle de acesso em locais com alto fluxo de veículos, a Cancela Prime DC é a mais potente da categoria. Desenvolvida para suportar ciclos contínuos sem aquecer, com gabinete reforçado, engrenagens de aço, motor de 24V DC e sistema de destravamento por chave codificada a Cancela Prime DC é garantia de maior vida útil. Com seu eixo central é possível que a barreira atue em 180° (sem mudar a direção do motor), podendo ser utilizada dos dois lados da cancela, direito ou esquerdo. Compacta, proporciona facilidade na instalação, podendo ser aplicada até nos espaços mais restritos.

Barreira com  
**LED**



Baterias não inclusas  
**Funciona**  
2 com Baterias

**\*Barreira Escamoteável**

Sistema Pivô de proteção em caso de colisão frontal

Cód. 18218 | 18747

<b>FLUXO</b>	ALTO
<b>ALIMENTAÇÃO</b>	127V-220V 50HZ-60HZ
<b>CENTRAL</b>	PRIME DC
<b>POTÊNCIA</b>	300W 24DC
<b>CICLOS/HORA</b>	CONTÍNUOS
<b>ABERTURA</b>	2,3s p/ barreira 3,3m 3,5s p/ barreira 4,3m 3,5s p/ barreira articulada
<b>*TAMANHO DA BARREIRA</b>	3,3 / 4,3 METROS



# CANCELA CONDOMÍNIO

MAIOR VIDA ÚTIL  
PARA **ALTO FLUXO**

<b>FLUXO</b>	MÉDIO
<b>ALIMENTAÇÃO</b>	127V-220V 50HZ-60HZ
<b>CENTRAL</b>	WAVE
<b>POTÊNCIA</b>	1/2 TRIF.
<b>CICLOS/HORA</b>	150 CICLOS barreira 3,3 a 4,3
<b>CICLOS/HORA</b>	120 CICLOS barreira 5,3 a 6,3
<b>ABERTURA</b>	5 SEGUNDOS
<b>*TAMANHO BARREIRA</b>	3,3/4,3/5,3/6,3 M

\* Para barreira de 6,3m é necessário suporte de descanso.

Cód. 19904 | 19902

A Cancela Condomínio é ideal para aplicações que necessitam de cancelas robustas e com um grande número de ciclos por hora. Possui transmissão por corrente, que garante maior vida útil e sincronismo de movimentos. Indicada para locais com alto fluxo de veículos.

# CANCELA CLASSIC AC



Barreira com  
**LED**

**\*Barreira Escamoteável**  
Sistema Pivô de proteção em caso de colisão frontal

CÓD.: 18156 | 18158

**SEG**

# CANCELA CLASSIC DC

IDEAL PARA APLICAÇÕES DE **ALTO FLUXO**

A nova Cancela Classic DC é uma máquina moderna, com motor de 300w, ciclos contínuos, ideal para o controle do tráfego de locais internos e externos de grande fluxo de vias comerciais e residenciais. Com projeto simétrico, a Cancela Classic DC pode ser instalada tanto no lado direito como no lado esquerdo, facilitando a aplicação em diferentes espaços.

Barreira com  
**LED**

## DURABILIDADE COM O MELHOR CUSTO BENEFÍCIO

Com design arrojado e mais compacta, a nova Cancela Classic foi projetada para controle de tráfego em aplicações de alto fluxo. De fácil instalação e com o melhor custo benefício da categoria, a Cancela

Classic é indicada para condomínios, estacionamentos privados, shopping centers, aeroportos e os mais diversos espaços.

<b>FLUXO</b>	ALTO
<b>ALIMENTAÇÃO</b>	220V - 50HZ-60HZ
<b>CENTRAL</b>	WAVE
<b>POTÊNCIA</b>	1/3
<b>CICLOS/HORA</b>	120 Ciclos/ Hora
<b>ABERTURA</b>	2,3s p/ barreira 3,3m 3,5s p/ barreira 4,3m
<b>*TAMANHO BARREIRA</b>	3,3 / 4,3 METROS



Baterias não inclusas  
**Funciona 2 com Baterias**

<b>FLUXO</b>	ALTO
<b>ALIMENTAÇÃO</b>	300W - 24DC
<b>CENTRAL</b>	PRIME DC
<b>POTÊNCIA</b>	300W - 24DC
<b>CICLOS/HORA</b>	CONTÍNUOS
<b>ABERTURA</b>	2,3s p/ barreira 3,3m 3,5s p/ barreira 4,3m
<b>*TAMANHO BARREIRA</b>	3,3 / 4,3 METROS

CÓD.: 18157



# CENTRAL WAVE

A Central Wave soma os **melhores recursos** de cada central em um único produto.



CÓD.: A05033

A NOVA  
**ONDA**  
EM TECNOLOGIA

## Os diferenciais da CENTRAL WAVE são inúmeros:

- ✓ Para motores até ½ hp monofásicos;
- ✓ Possui Microcontrolador ARM 32 BITS: mais moderno e mais confiável com processamento em 48Mhz;
- ✓ Central mais robusta com placa em fibra de vidro, que proporciona maior resistência a impactos e vibrações e tem alta resistência a umidade;
- ✓ Possui o mesmo padrão de 2 botões para configuração de curso e programação de controles – igual Combat/Classic e G3;
- ✓ Possui memória interna para 250 botões de controle, podendo ser expandido com memória externa para até 511 botões;
- ✓ Quando a central está com a memória externa instalada é possível apagar somente o ultimo controle remoto cadastrado – facilita o uso em grandes condomínios no momento da inclusão de novos controles;
- ✓ Possui leds de fim de curso que sinaliza o estado aberto e fechado – facilita a instalação;
- ✓ Terceiro rele (rele auxiliar) direto na placa, que pode ser usado para sinaleira, trava e luz de garagem – continua com saída para o módulo BF;
- ✓ Função condomínio com botoeira de abertura e fechamento separadas;
- ✓ Entrada para foto célula e funcionamento com central de laço indutivo, que permite automatizar o fechamento automático com segurança e confiabilidade;
- ✓ Função intertravamento, para usar em sistemas de edusa – espera um portão fechar para iniciar a abertura do portão seguinte;
- ✓ Possui 04 potenciômetros/ trimpots de ajuste: Tempo de fechamento automático, Freio, embreagem/força e rampa;
- ✓ Os principais ajustes de funcionamento do motor são feitos usando os trimpots, facilitando a instalação;
- ✓ Possui vários ajustes de rampa de chegada e opção para rampa menor na abertura quando instalada em portões basculantes;
- ✓ Permite diversas configurações de freio eletrônico, fácil ajuste para trabalhar com os variados pesos e tamanhos de portões;

# AUTOMATIZADORES DESLIZANTES

SEG

O MAIS  
**ACESSÍVEL** da  
CATEGORIA



Cód.: F07173 | F07171

## SOLO FIT

APLICAÇÃO  
RESIDENCIAL

ALIMENTAÇÃO 127V/220V  
50HZ/60HZ

CENTRAL DE COMANDO CLASSIC  
MODELO 1/4

ABERTURA EM 10,5 SEGUNDOS  
portão de 3m

PORTÃO ATÉ 200 Kg  
BASE EM ALUMÍNIO

## SOLO CH ABS

APLICAÇÃO  
RESIDENCIAL

ALIMENTAÇÃO 127V/220V - 50HZ/60HZ

CENTRAL DE COMANDO CLASSIC  
MODELO 1/4

ABERTURA EM 10,5 SEGUNDOS  
portão de 3m

PORTÃO ATÉ 200 Kg  
BASE EM NORYL



\*Plástico ABS

Cód.: F15004 | F15005

**Design** e  
simplicidade  
COM MAIS  
**segurança**

## SOLO CH

Conheça outros **Modelos**  
de automatizadores **SOLO**



MODELO	SOLO CH 500	SOLO CH 600 SPEED	SOLO CH 600	SOLO CH 800
APLICAÇÃO	Residências, comércios e condomínios pequenos	Residências e comércios	Residências e comércios	Residências, comércios e condomínios pequenos
ALIMENTAÇÃO	127v/220v 50Hz/60Hz	127v/220v 50Hz/60Hz	127v/220v 50Hz/60Hz	127v/220v 50Hz/60Hz
CENTRAL	WAVE	WAVE	WAVE	WAVE
MODELO	1/4	1/3	1/3	1/2
ABERTURA	10,5 SEGUNDOS	10,5 SEGUNDOS	10,5 SEGUNDOS	10,5 SEGUNDOS
PORTÃO ATÉ	200 Kg	500 Kg	600 Kg	800 Kg
	Cód.: F10324 F10323	Cód.: F03066	Cód.: F12711	Cód.: F03079



# AUTOMATIZADORES DESLIZANTES

## SOLO 1.0

CONDOMÍNIO

Maior **durabilidade**  
para utilização em **Auto Fluxo**

APLICAÇÃO  
CONDOMÍNIOS

127V/220V ALIMENTAÇÃO  
50HZ/60HZ

CENTRAL DE COMANDO WAVE

MODELO 1/2 (60mm)

ABERTURA EM 14 SEGUNDOS  
portão de 3m

PORTÃO ATÉ 1.000 Kg



## SOLO 2.0

INDUSTRIAL

Força e **Robustez**



**MODELO** SOLO 2.0 C Trif.

**SOLO 2.0 C Mono**

**APLICAÇÃO**

CONDOMÍNIOS E  
INDUSTRIAS

CONDOMÍNIOS E  
INDUSTRIAS

**ALIMENTAÇÃO**

220/380V TRIFÁSICO

220V 50HZ

**CENTRAL**

CONTATORA

CONTATORA

**MODELO**

1 Trifásico

3/4 Mono

**ABERTURA**

14 SEGUNDOS

14 SEGUNDOS

**PORTÃO ATÉ**

2.000 Kg

2.000 Kg



# AUTOMATIZADORES BASCULANTES



## BV VERTI CONDOMÍNIO

APLICAÇÃO  
COMÉRCIOS, CONDOMÍNIOS E INDÚSTRIAS

ALIMENTAÇÃO 127V/220V - 50HZ/60HZ

MODELO 1/2

Tempo de abertura  
(portão 2,2m a 2,40 altura)  
ABERTURA EM ATÉ 17 SEGUNDOS  
(1,2 m)

PORTÃO ATÉ 450 Kg

Cód.: F04336 | F04255

Ideal para locais com espaço **reduzido**

## BV DUO



### MOTORREDUTORES

MODELOS	BV DUO	BV DUO 1/3	BV DUO SPEED	BV DUO CONDOMÍNIO
APLICAÇÃO	RESIDENCIAL	RESIDENCIAL COMERCIAL	RESIDENCIAL COMERCIAL	RESIDENCIAL COMERCIAL
ALIMENTAÇÃO	127V/220V 50HZ/60HZ	127V/220V 50HZ/60HZ	127V/220V 50HZ/60HZ	127V/220V 50HZ/60HZ
CENTRAL	CLASSIC	WAVE	WAVE	WAVE
MODELO	1/4	1/3	1/3	1/2
ABERTURA	16 SEGUNDOS (1,2 m)	16 SEGUNDOS (1,2 m)	8,62 SEGUNDOS (1,2 m)	16 SEGUNDOS (1,2 m)
PORTÃO ATÉ	300 Kg	350 Kg	300 Kg	400 Kg

PODE SER **INSTALADO**  
NO LADO **DIREITO OU**  
**ESQUERDO**

#### ACIONAMENTOS:

1,40 - F06156

1,50 - F06171

1,80 - F06172

Outros tamanhos:

2,0/2,25/2,75/3,25/3,75/4,25/4,75m

\* Motorreductor e acionamento  
são vendidos separadamente.

## BV TORK



MODELOS	BV TORK	BV TORK Revolution Turbo	BV TORK TSI
APLICAÇÃO	Residências Comércios	Residências Comércios Condomínios	Residências Comércios Condomínios
ALIMENTAÇÃO	127v/220v 50Hz/60Hz	127v/220v 50Hz/60Hz	127v/220v 50Hz/60Hz
CENTRAL	WAVE	REVOLUTION	TSI
MODELO	1/2	300W / 24 DC	1/2 trif.
ABERTURA	14 SEGUNDOS	6 SEGUNDOS	6 SEGUNDOS
PORTÃO ATÉ	450 Kg	400 Kg	450 Kg
	CÓD.: F04800		

IDEAL PARA  
RESIDÊNCIAS E COMÉRCIOS  
CONDOMÍNIOS DE MÉDIO E GRANDE PORTE





# AUTOMATIZADORES PIVOTANTES

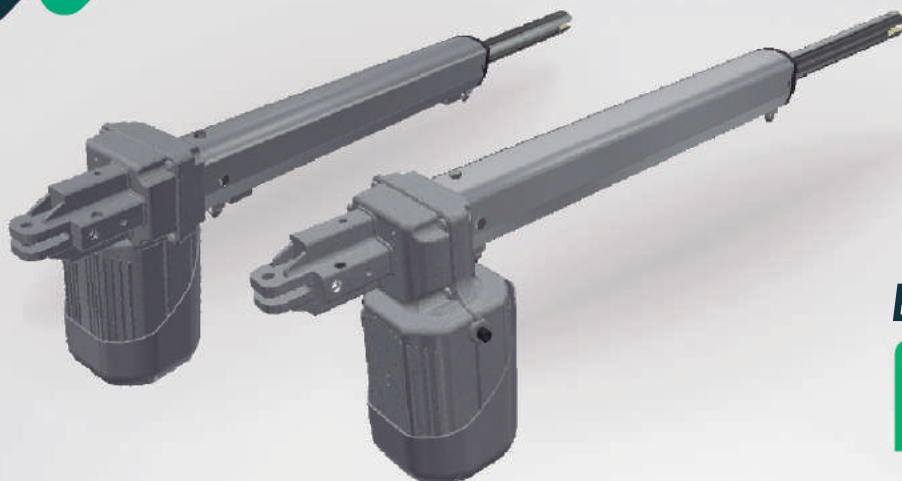

## BREVE LANÇAMENTO PIVUS DUO

IDEAL PARA  
RESIDÊNCIAS E  
COMÉRCIOS

MODELOS	PIVUS DUO 1/4	PIVUS DUO 1/3	PIVUS DUO 1/2
APLICAÇÃO	Residências	Residências	Residências
ALIMENTAÇÃO	127v/220v 50Hz/60Hz	127v/220v 50Hz/60Hz	127v/220v 50Hz/60Hz
CENTRAL	DUPLA RAMP	WAVE	DUPLA RAMP
MODELO	1/3	1/3	1/2
ABERTURA E FECHAMENTO	Portão de 3,5m até 12seg 90°	Portão de 3,5m até 12seg 90°	Portão de 3,5m até 12seg 90°
FOLHA ATÉ	3,5 m	3,5 m	3,5 m
ACIONAMENTOS	0,5 m	0,6 m	1,1 m

# PIVUS ROBÔ

EXCLUSIVO SISTEMA  
DE ARTICULAÇÃO



MODELOS	GRAND PIVUS ROBÔ	PIVUS 1.5 ROBÔ CONDOMÍNIO	PIVUS 2.0 ROBÔ INDUSTRIAL TRIF.
APLICAÇÃO	Residências	Residências Comércios	Comércios Condomínios
ALIMENTAÇÃO	127v/220v 50Hz/60Hz	220v 50Hz/60Hz	220v Trif. 50Hz/60Hz
CENTRAL	WAVE	WAVE	Contatora
MODELO	1/2	1/2	1
ABERTURA	12 SEGUNDOS	18 SEGUNDOS	18 SEGUNDOS
PORTÃO ATÉ	1000 Kg	1500Kg	2000 Kg
		Cód.: FO1818	Cód.: FO0733



## AUTOMATIZADORES DESLIZANTES DC

# SOLO TURBO 300 DC

IDEAL PARA  
RESIDÊNCIAS,  
COMÉRCIOS E CONDOMÍNIOS  
ALIMENTAÇÃO BIVOLT  
CENTRAL DE COMANDO DC NEW  
MODELO 300 DC  
ABERTURA EM 4 SEGUNDOS  
portão de 3m  
PORTÃO ATÉ 300 Kg  
Cód.: FO1106



A **energia** pode  
acabar, mas seu **motor**  
**não vai parar!**



Bateria não Incluída  
**Funciona**  
2 com Baterias

A **SOLO TURBO** 300 DC com ciclos contínuos sem aquecer o motor possui um exclusivo sistema DC (Corrente Contínua) que além de proporcionar maior velocidade consome menos energia e maior durabilidade, pode também funcionar como um sistema de NO-BREAK (caso as baterias sejam instaladas).

# SOLO 1.0 CONDOMÍNIO PRIME DC

IDEAL PARA  
COMÉRCIOS E CONDOMÍNIOS  
ALIMENTAÇÃO 127V/220V - 50HZ/60HZ  
MODELO 300V DC  
CENTRAL DE COMANDO PRIME DC  
ABERTURA EM 6 SEGUNDOS  
portão de 3m  
PORTÃO ATÉ 800 Kg  
Cód.: FI6150

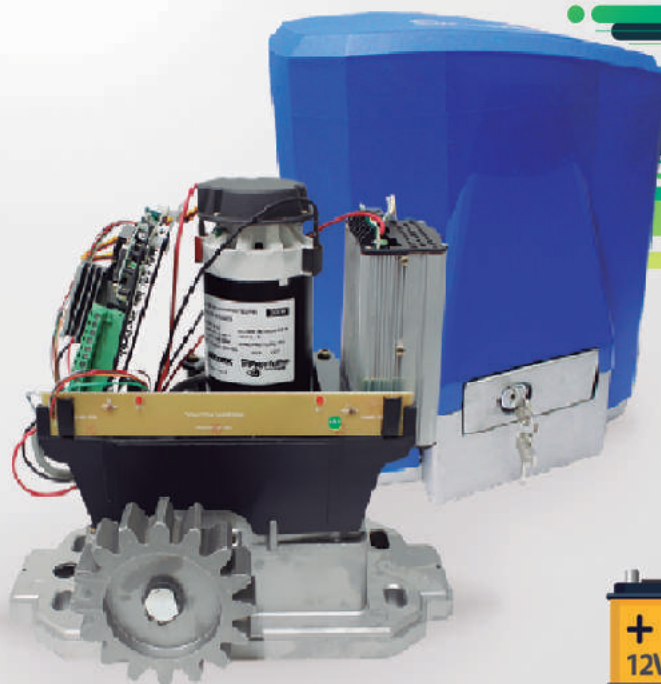

Bateria não Incluída  
**Funciona**  
2 com Baterias

A linha de máquinas **SOLO** 1.0 C veio para suprir a necessidade de condomínios, onde durabilidade e confiabilidade são muito importantes. Ela é capaz de fornecer uma grande quantidade de ciclos por hora, com índice mínimo de desgaste.



SEG

## AUTOMATIZADORES TRIFÁSICA SPEED INVERSORA

Mais **VELOCIDADE** para sua residência, comércio e indústria.

A central de comando é a alma de todo sistema de automação da SEG. As centrais **TSi** são desenvolvidas para aplicação em motores trifásicos de até 1HP com as **características:**

- Entrada de fotocélula célula, •Função condomínio: funcionamento exclusivo para controle de acesso, laço entre outros leitores RFID, •Ajuste independente de rampa e velocidade para a abertura e fechamento, •Sistema programável de tempo de pausa (fechamento automático), •Tamper: sistema que bloqueia o motor caso exceda a temperatura de trabalho permitida, •Fácil programação da central através do display, •Memória para até 511 controles programados, •Encoder: melhor posicionamento do motor e precisão durante as rampas e paradas, •Comunicação com a placa Opcional 8F: que agrega as funções de luz de garagem, trava, sinaleiro e alarme.



Cód.: A00339

A família de automatizadores ultrarrápidos, robustos e com o melhor custo-benefício do mercado, não pára de crescer. Com máquinas desenvolvidas especialmente para portões basculantes e deslizantes, a linha **TSi (TRIFÁSICA SPEED INVERSORA)** conta com máquinas velozes que movimentam os mais diversos portões com uma velocidade incrível.

## SOLO CH 800 TSi

<b>APLICAÇÃO</b>	Residências, comércios e pequenos condomínios
<b>ALIMENTAÇÃO</b>	127v/220v 50Hz/60Hz
<b>CENTRAL</b>	TSi
<b>MODELO</b>	1/2
<b>ABERTURA</b>	3,8 SEGUNDOS (Portão de 3m)
<b>PORTÃO ATÉ</b>	400 Kg



Cód.: F17170

# AUTOMATIZADORES TRIFÁSICA SPEED INVERSORA



## SOLO 1.0 C TSi

IDEAL PARA COMÉRCIOS E CONDOMÍNIOS  
ALIMENTAÇÃO 127V/220V - 50HZ/60HZ  
CENTRAL DE COMANDO TSi  
MODELO 1/2 (60mm)  
ABERTURA EM 5,8 SEGUNDOS  
portão de 3m  
PORTÃO ATÉ 1.000 Kg

Cód.: F16610



## SOLO 2.0 INDUSTRIAL TSi

IDEAL PARA CONDOMÍNIOS E INDÚSTRIAS  
ALIMENTAÇÃO 127/220V 50/60 HZ  
CENTRAL DE COMANDO TSi  
MODELO 1 Tríf.  
ABERTURA EM 6 SEGUNDOS

PORTÃO ATÉ 2.000 Kg

Cód.: F11840



## BV VERTI CONDOMÍNIO TSi

IDEAL PARA RESIDÊNCIAS, COMÉRCIOS E CONDOMÍNIOS  
ALIMENTAÇÃO 127V/220V - 50HZ/60HZ  
CENTRAL DE COMANDO TSi  
MODELO 1/2 Tríf.  
Tempo de abertura  
(portão 2,2m a 2,40 altura)  
ABERTURA EM ATÉ 4,3 SEGUNDOS  
(1,2 m)  
PORTÃO ATÉ 600 Kg



## BV VERTI TSi

IDEAL PARA RESIDÊNCIAS, COMÉRCIOS E PEQUENOS CONDOMÍNIOS  
ALIMENTAÇÃO 127V/220V - 50HZ/60HZ  
CENTRAL DE COMANDO TSi  
MODELO 1/2  
Tempo de abertura  
(portão 2,2m a 2,40 altura)  
ABERTURA EM ATÉ 4 SEGUNDOS  
(1,2 m)

PORTÃO ATÉ 350 Kg  
Cód.: F04010



IDEAL PARA RESIDÊNCIAS E COMÉRCIOS  
ALIMENTAÇÃO 127V/220V - 50HZ/60HZ  
CENTRAL DE COMANDO TSi  
MODELO 1/2  
Tamanho Máximo de Folha  
(até 3,5m de acordo com o acionamento)  
VELOCIDADE NOMINAL Até 5,5 m/min

## PIVUS DUO TSi

Acionamentos 0,6m / 0,8m / 1,05m





# PORTAS AUTOMÁTICAS

## PORTA ELEGANCE

A Porta Social Elegance é a solução econômica para portas de grande porte com alto fluxo de pessoas. Ela conta com a eletrônica Garen — um projeto concebido para a funcionalidade e praticidade. Uma porta resistente, simples e à prova de panes. Com seus acessórios (vendidos separadamente) o usuário consegue criar inúmeras possibilidades de utilização. Pode, por exemplo, ser usada com baterias para que seu funcionamento não pare mesmo em casos de falta de energia.



### Acessórios

- Radar
- Seletor Digital 5 Posições
- Fotocélulas
- Baterias
- Trava Eletromagnética
- Desbloqueio Manual
- Receptor
- Controles Remotos

SOLUÇÕES PARA  
CONTROLE DE ACESSO  
ATRAVÉS DE PORTAS AUTOMÁTICAS

<b>FLUXO</b>	ALTO
<b>CICLOS/DIA</b>	8000 Ciclos
<b>ALIMENTAÇÃO</b>	127v -220v 50Hz -60Hz
<b>CENTRAL</b>	PSG
<b>CAPACIDADE/PESO</b>	140Kg (1 folha) 220 Kg (2 folhas)
<b>VELOCIDADE</b>	1,2 m/s (1 folha) 2,4 m/s(2 folhas)
<b>TRILHOS</b>	(2,2 / 3,3 / 4,4 / 6,6)

# PORTAS AUTOMÁTICAS



## PORTA CLASSIC

Uma porta resistente, simples e com o melhor custo - benefício do mercado. Com seus acessórios (vendidos separadamente) o usuário consegue criar inúmeras possibilidades de utilização. Pode, por exemplo, ser usada com baterias para que seu funcionamento não pare mesmo em casos de falta de energia.

### Acessórios

- Radar
- Seletor Digital 5 Posições
- Fotocélulas
- Baterias
- Trava Eletromagnética
- Desbloqueio Manual
- Receptor
- Controles Remotos



**FLUXO** ALTO

**CICLOS/DIA** 5000 Ciclos

**ALIMENTAÇÃO** 127v/220v  
50Hz/60Hz

**CENTRAL** PSG

**CAPACIDADE/PESO** 80Kg (1 folha)  
140 Kg (2 folhas)

**VELOCIDADE** 1,2 m/s (1 folha)  
2,4 m/s (2 folhas)

**TRILHOS** (2,2 / 3,3 / 4,4 )

SOLUÇÕES PARA  
**CONTROLE DE ACESSO**  
ATRAVÉS DE PORTAS AUTOMÁTICAS

# ACESSÓRIOS

SEG

CONTROLE  
TX NEW  
433 CODE LEARN



Cód.: F07393

## GABINETE ELETRÔNICO



### Controle TX CAR

Cód.: 10102 | 10103



### Fonte Prime 24 VDC

Cód.: A00877



### Central TSI Inversora

Cód.: A00340

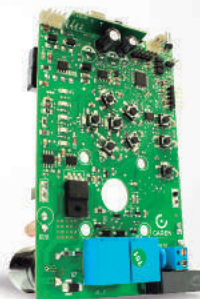

### Central Niid

Cód.: A05034

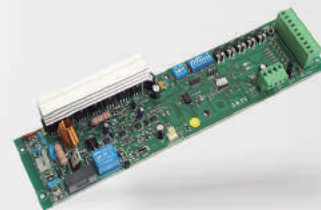

### Central Porta Social

Cód.: A00603



### Central Prime DC para Linha 24 VDC

Cód.: A04600



### Central Dupla Ramp

Cód.: A00078

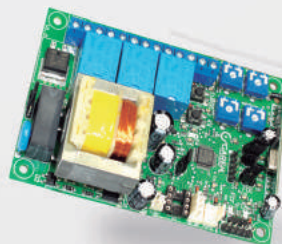

### Central Wave

Cód.: A05033

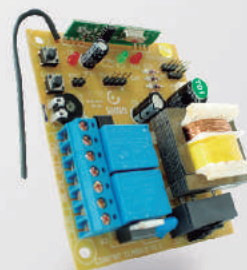

### Central Classic

Cód.: A00880



### Carregador de Bateria

Cód.: A00877



### Receptor Universal

Cód.: A00563



### Opcional 8 Funções

Cód.: A00587



### Fotocélulas

Cód.: F01643



# LANÇAMENTOS



## SINALEIRA AUDIOVISUAL

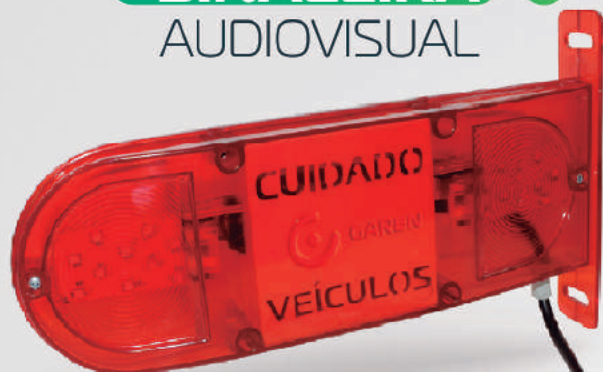

Iluminação por Led  
Buzzer com sensor de iluminação  
Tensão de 110V AC a 220V AC  
Cabinete em policarbonato

## FECHADURA

GA049



COM  
BOTÃO

**Fechadura elétrica de sobrepor GA049**, ideal para uso em portas e portões de madeira, ferro ou alumínio, com acabamento cromado leva design e resistência com máxima praticidade.  
Cód.: 18820

## FECHADURA

GA042



COM  
BOTÃO

**Fechadura elétrica de sobrepor GA042**, ideal para uso em portas e portões de madeira, ferro ou alumínio, com pintura preta, leva design e resistência com máxima praticidade.  
Cód.: 18819

## FECHADURA

GA043



**Fechadura elétrica de sobrepor GA043**, ideal para uso em portas e portões de madeira, ferro ou alumínio, com pintura preta, leva design e resistência com máxima praticidade.  
Cód.: 18818



## NOBREAK niid

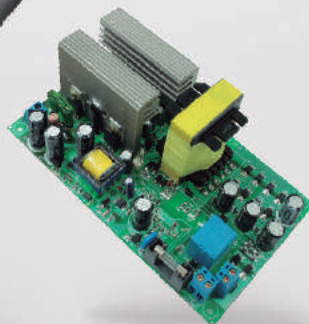

## Lançamento

# Fechadura Smart Card

Deixe sua antiga  
Chave de Lado



Cód.: 18645

Chaves Digitais



Cód.: 21100

Praticidade  
Inovação  
Segurança



Cód.: 18647



Cód.: 18648

Grave até 2000 chaves digitais

## Fechaduras Reversíveis



Cód.: 18293

### Convencional



### Visão Interna

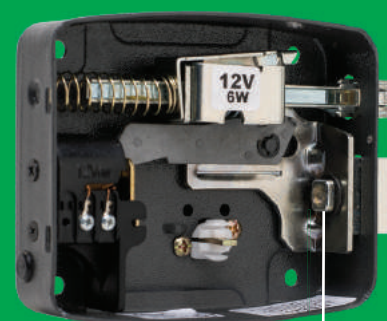

Basta retirar o anel para inverter a lingueta



Cód.: 8938

### Tetra Chave



Cód.: 15961

### Botão



Cód.: 16355

# Lançamento Trava Lateral Tetra Chave

Trava para aplicação lateral em portas para máxima segurança. Com cilindro tetra chave e 2 chaves inclusas.



## Fechadura Eletroímã Suporte para vidro

Compatível com todos os modelos de instalação em vidro.



Cód.: 18361



Cód.: 18362



## Lançamento

# Mola Aérea AL45

Força 3 para portas de aproximadamente 1000x2100mm e peso de 45 a 60kg



Força 2 para portas de aproximadamente 900x1800mm e peso de 15 a 45 kg



# Mola Aérea AL60

- Podem ser utilizadas em portas internas e externas;
- Atua como dispositivo de fechamento ( a porta é aberta e mola tem por função fechá-la de forma suave);
- Geralmente utilizada em ambiente onde a porta deve ser mantida fechada (por segurança, ambiente climatizado).
- Ideal para instalação em portas de madeira ou metal, recomendada para ambientes como: cozinhas, banheiros, lavabos, escritórios, lojas comerciais e áreas de serviço.

## Trava Eletromagnética



Cód.: 16064 | 15791

## Fecho Elétrico

Cód.: 13494

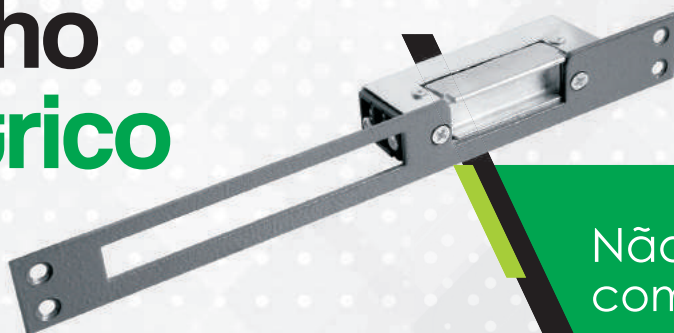

Não tenha mais problemas  
com a **espessura do portão!**

## Fechadura Cilindro Ajustável

Cód.: 16423



CILINDRO FIXO  
42mm até 110 mm

## Fechadura Solenóide

Cód.: 18458



## Fechaduras para Portas de Vidro



Cód.: 14603



Cód.: 14608



### SIGLAS

PV = Porta de vidro  
R = Rasgo da porta  
F = Furos da porta

I = Abertura interna  
E = Abertura externa

1 = Folha  
2 = Folhas



## Lançamento

# Controle de Acesso

## CA500 Card/PC

Com cartão de proximidade!  
Maior praticidade e segurança!

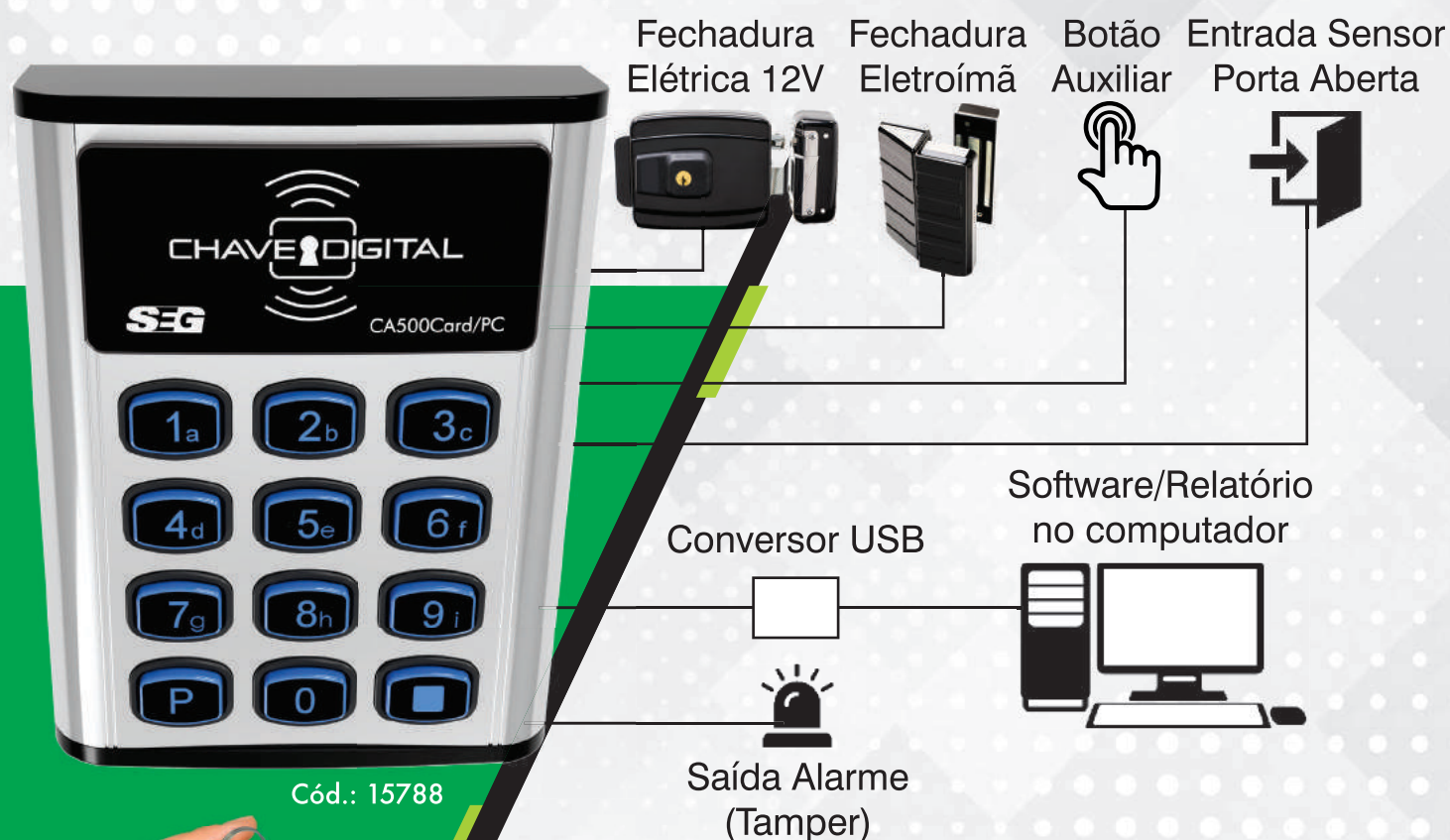

Características:

- 500 Usuários (senha 4 dígitos ou cartão RFID 125Khz).
- 02 Saídas para acionamento de fechaduras ou outros dispositivos.

O único com fonte de alimentação inclusa

### Chaves Digitais

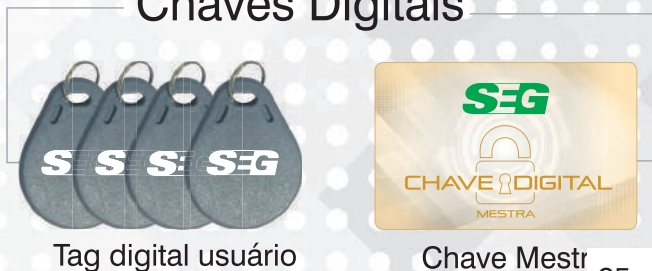

## Lançamento Acionador Touch



Basta aproximar a  
Chave Digital  
ao Controle de Acesso  
para abertura  
da fechadura



## Lançamento Controle de Acesso CA2000

Cód.: 18646



Chaves Digitais



## Acionadores Botoeiras Controle de Acesso



Botoeira Simples BT-S  
Cód.: 15790



Acionador AF-12



Botoeira Dupla BT-D  
Cód.: 18294



Botoeira  
Temporizada BT-T12



Acionador de Fechaduras  
por Controle Remoto AF12 CR  
Cód.: 15789



Receptor de 2 Canais  
RX2C-433  
Cód.: 14878



Acionador Infra-Vermelho  
Cód.: 17950



Controle de Acesso CA25/S

Cód.: 16087

# SEG

SOLUÇÕES COMPLETA  
PARA CONDOMÍNIOS

## Porteiro Eletrônico S100 - 200



## Porteiro Eletrônico PCD 12 - PCD-01



Cód.: 18187

## Central Digital



28 PCD-12  
Cód.: 18185

PCD-01  
Cód.: 18186

# SEG



Cód.: 18359

## Vídeo Porteiro VP7 Color

## Porteiros Residenciais

\* Disponível também na cor preta



Cód.: 12206



Cód.: 16297

## Porteiros Coletivos



Coletivo  
04 até 48 pontos



Coletivo S300  
04 até 16 pontos

# Totens

de estacionamento



**Totem de Saída**  
Cód.: 17125



**Totem de Entrada**  
Cód.: 17122

Assista ao vídeo demonstrativo



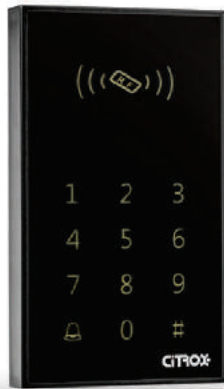

Cód.:16894

**CONTROLADORA TOUCH**

LEITOR TOUCH

**CX-7009**

- Botões touch capacitivo;
- Não precisa de computador para operar;
- Pode ser usado como leitor de proximidade; (saída wiegand 26 bits);
- Não perde informações em caso de falta de energia;
- Armazena até 800 cartões e 1 senha;
- Três modos de abertura de portas: cartão, cartão ou senha e cartão + senha;
- Possui leitor de cartão e teclado incorporado;
- Distância de leitura de 2 – 10cm;
- Aceita cartões do tipo EM ou compatível;
- Compatível com IPWide na função leitor de proximidade.

**CONTROLADORA BIOMÉTRICA COM TECLADO****CX-7012**

- Não precisa de um computador para operar;
- Sensor óptico altamente preciso e durável;
- Sinalização audiovisual;
- Capacidade de armazenamento de 500 usuários e 8 senhas;
- Leitor de proximidade RFID 125kHz e teclado incorporados;
- Função alarme de porta aberta e arrombamento;
- Menos de 1 segundo de reconhecimento do usuário;
- Seis modos de abertura de portas;
- Design robusto e elegante.



Cód.:18419



Cód.:16893

**CONTROLADORA PLUS****CX-7008**

- Não precisa de computador para operar;
- Não perde informações em caso de falta de energia;
- Armazena até 1000 cartões e senhas;
- Três modos de abertura de portas: cartão, cartão ou senha e cartão + senha;
- Possui leitor de cartão e teclado incorporado;
- Cartão Master para adicionar e deletar cartões;
- Distância de leitura de 2 – 10cm;
- Aceita cartões do tipo EM ou compatível.

**CONTROLADORA LIGHT****CX-7007**

- Não precisa de um computador para operar;
- Não perde informações em caso de falta de energia;
- Armazena até 500 cartões e 1 senha;
- Três modos de abertura de portas: cartão, senha e cartão + senha;
- Possui leitor de cartão e teclado incorporado;
- Distância de leitura de 2 – 10cm;
- Possui entrada para leitor proximidade Wiegand 26 bits;
- Aceita cartões do tipo EM ou compatível.



Cód.:16892



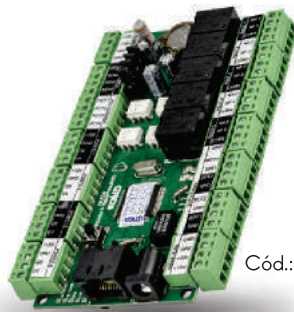

Cód.: 16891

### CONTROLADORA IP WIDE 4 PONTOS

**CX-7006**

- Alimentação 12Vdc (fonte não acompanha);
- Gerenciada pelo software Access Control Web (software gratuito);
- Capacidade de armazenamento ilimitada no modo Online;
- Armazena 8000 cartões e 10.000 eventos offline;
- Quatro entradas Wiegand 26 bits;
- Quatro entradas para botoeiras;
- Quatro entradas para sensores;
- Quatro relés independentes para acionamento de pontos;
- Um relé para alarme/auxiliar

### CONTROLADORA IP FLEX

**CX-7005**

- Com 1 Ponto Bidirecional ou 2 Pontos Independentes;
- Alimentação 12Vdc (fonte não acompanha);
- Gerenciada pelo software Access Control Web (software gratuito);
- Capacidade de armazenamento ilimitada no modo Online;
- Armazena 8000 cartões e 10.000 eventos offline;
- Duas entradas Wiegand 26 bits;

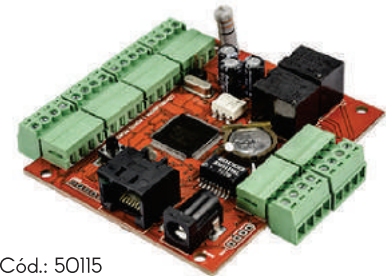

Cód.: 50115



Cód.: 15662

### CONTROLADORA BIOMÉTRICA 1 PONTO

**CX-7004**

- Alimentação 12Vdc (fonte não acompanha);
  - Gerenciada pelo software Access Control Web (software gratuito);
  - Capacidade de armazenamento de cartões ilimitada no modo Online;
  - Armazena 8000 cartões e 10.000 eventos offline;
  - Memória para 900 digitais;
  - Uma entrada Wiegand 26 bits;
  - Uma entrada para botoeira;
  - Uma entrada para sensor;
  - Um relé independente para acionamento do ponto;
  - Um relé para alarme/auxiliar.
- \* Disponível modelo leitor USB

### LEITOR EVOLUTION COM TECLADO

**CX-7311 (125KHz)**

**CX-7312 (13MHz – Mifare)**

- Protocolo de comunicação de Wiegand 26/34 bits;
- IP66, À prova d'água, recomendado para áreas externas/internas;
- Aceita cartões do tipo EM ou MIFARE;
- Frequência de trabalho 125Khz ou 13Mhz;
- Teclado numérico retroiluminado;
- Distância de leitura de 2 – 10cm;
- Sinalização audiovisual.

Cód.: 16897 | 16898



Cód.: 16865 | 16896

### LEITOR EVOLUTION SEM TECLADO

**CX-7309 (125KHz)**

**CX-7310 (13MHz – Mifare)**

- Protocolo de comunicação de Wiegand 26/34 bits;
- IP66, À prova d'água, recomendado para áreas externas/internas;
- Aceita cartões do tipo EM ou MIFARE;
- Frequência de trabalho 125Khz ou 13Mhz;
- Distância de leitura de 2 – 10cm;
- Sinalização audiovisual.

**LEITOR RFID VEICULAR 900MHz**

**CX-7302**

- Alimentação: 12Vdc;
- Protocolo: Wiegand 26Bits;
- Distância de leitura: até 4m;
- Compatível com cartão: ISO-18000-6C;
- Frequência de operação: 900MHz;
- Indicação de leitura: Audiovisual;
- Suporte de ferro opcional (CX-4405);
- Proteção IP66 contra água e poeira.



Cód.: 13171

**ETIQUETA RFID 900 MHz**

**CX-7404**



Cód.: 15550



**Controle o acesso de forma segura e altamente confiável!**

**CENTRAL DE LAÇO**

**CX-7601 – 1 PONTO  
CX-7602 – 2 PONTOS**

- Suporta dois laços Indutivos (somente a central de 2 pontos);
- Saídas da Central com pulso e retenção (somente a de 1 ponto);
- Garantia de acesso somente por veículos;
- Ajuste da frequência de operação;
- Ajuste de sensibilidade;
- Monitoramento de falha no laço detector.

Cód.: 17517 | 13320



**LAÇO INDUTIVO**

**CX-4001**

- Seu princípio de funcionamento é de detecção através da massa metálica do veículo;
- Possui condutores com alta condutividade, capa isolante resistente, totalmente preparada para a acomodação sob o asfalto ou concreto. Suas conexões são resinadas, e toda a sua superfície é impermeável;
- Metragem: 5,2 m.

Cód.: 13484



**LEITOR DE CONTROLE REMOTO 433MHz**

**CX-7314**

- Distância de leitura de 80 metros (sem obstáculos);
- Frequência de operação: 433,92MHz;
- Protocolo Hopping Code anticlonagem;
- Confiabilidade na abertura de portões;
- Identifica usuários individualmente;
- Compatível com IPWide.

Cód.: 17151



**CONTROLE REMOTO 433MHz**

**CX-7408**

- Frequência: 433,92 Mhz;
- Sistema de codificação: Hopping-Code CitroX;
- Com alça de fixação;
- Compatível com o leitor 433MHz.

Cód.: 16341





**LEITOR DE SENHAS PHONE PASS**

**CX-7306**

- Discagem DTMF;
- Saída Wiegand 26 bits;
- Conforto para liberar acessos a distância com a segurança de estar no local.

Cód.: 15659



**LEITOR RFID 125KHz USB**

**CX-7305**

- Alimentação: 5V USB;
- Compatível com Windows XP / 7 / 8 / 10;
- Distância de leitura: até 5 cm;
- Compatível com cartão: EM4100;
- Utilizado para fazer cadastramento de usuários;
- Indicação de leitura: Audiovisual.

Cód.: 15658

**CHAVEIROS RFID  
125KHz / 13MHz**

- CX-7402 - 125KHz Comum** Cód.: 13173
- CX-7408 - 125KHz Resinado** Cód.: 16341
- CX-7411 - 13MHz Comum** Cód.: 16917
- CX-7412 - 13MHz Resinado** Cód.: 16916

- Visual moderno e compacto;
- Ideal para utilização nas áreas de controle de acesso;



**CARTÕES RFID  
125KHz / 13MHz**

- CX-7401 - 125KHz**
- CX-7410 - 13MHz**

- Frequência de trabalho: 125 KHz ou 13MHz;
- Cartão passivo não necessita bateria;

Cód.: 13137



**FECHADURAS MAGNÉTICAS**



- CX-4304 - 60Kgf**
- CX-4303 - 180Kgf** Cód.: 13275
- CX-4301 - 280Kgf** Cód.: 13276

- Acabamento fino;
- Equipamento feito em materiais de alta qualidade;
- Baixo consumo elétrico;
- Adaptável a diversos tipos de portas;
- Fácil instalação;
- Necessita kit de instalação.

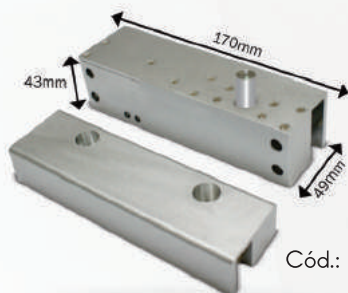

Cód.: 13931

**FECHADURA PARA PORTA DE VIDRO**

**CX-4302**

- Libera com corte de tensão;
- Temporizador;
- Fecho por indução magnética;
- O trinco se fecha quando a fechadura está perfeitamente alinhada com a contra fechadura;
- Informações sobre o estado da porta (Liberada/Travada);
- Reversível (para portas direitas ou esquerdas).

**BOTOEIRAS PLÁSTICAS PVC N.A.**



- CX-4501 - PVC N.A** Cód.: 13934
- CX-4510 - CUBE N.A** Cód.: 18355

- Botoeira ideal para abertura e fechamento de portas, janelas e portões;
- Botoeira de fino acabamento, e alta durabilidade;
- Botoeira em PVC.

**BOTEOIRAS DE AÇO INOX**



CX-4502 – Pq. N.A. | CX-4504 – Pq. N.A. e N.F.  
 CX-4503 – Gr. N.A. | CX-4505 – Gr. N.A. e N.F.  
 CX-4506 – Fit N.A. | CX-4507 – Smart N.A. e N.F.  
 CX-4509 – Touch N.A. e N.F. | CX-4508 – Cube N.A.

- Botoeira com Fino Acabamento;
- Alta Durabilidade;
- Ideal para Instalações de Alto Padrão;
- Botoeira em Aço Inoxidável;
- Contatos N.A. e N.F.; Normalmente Aberta Normalmente Fechada

Cód.: 13932 | 13933 | 17798

# Caixas Organizadoras



**CAIXA BOX MULTIUSO**

**CX-4905** Cód.: 18373

- Excelente para uso nas mais diversas situações, proteger conectores, baluns, plugs, alguns tipos de placas, centrais, etc.
- Ideal também para organização de fios e cabos de seu projeto, com um excelente acabamento estético.
- Resistente, vedada e de alta qualidade, IP66.
- Uso interno e externo.

**Especificações:**

- Material plástico ABS de alta resistência e proteção UV;
- Dimensões externas Box 180°: 111x111x66mm (LxAxP);
- Disponível para paredes plans 180°.

## Caixa CFTV

- Excelente para uso nas mais diversas situações, proteger conectores, baluns, plugs, alguns tipos de pequenos sensores.
- Ideal também para organização de fios e cabos de seu projeto, com um excelente acabamento estético.
- Resistente, vedada e de alta qualidade, IP66.
- Uso interno e externo.

**Especificações:**

- Material plástico ABS de alta resistência e proteção UV;
- Dimensões externas 180° e 90°: 88x88x51mm (LxAxP);
- Disponível para paredes planas 180° e cantos 90°.

Cód.: 17131

**CAIXA ORGANIZADORA 180°**

**CX-4903**



**CAIXA ORGANIZADORA 90°**

**CX-4904**

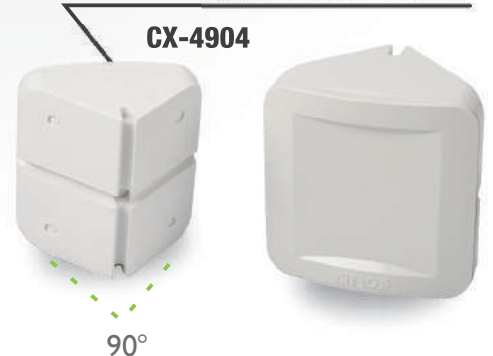



### DOME MULTI HD 1.0MP

**CX- 2520D - Lente 2,8mm**

- Sensor digital 1/4";
- Resolução de 1.0MP 720P;
- Ampla abertura com lentes de 2,8;
- Visão noturna, com alcance de até 20 metros;
- Menu OSD, possibilita um ajuste fino de imagens;
- Suporte de instalação com ajuste rápido e fácil;
- Baixo consumo elétrico e proteção contra surtos;



NÃO NECESSITA DE JOYSTICK



### DOME 4X1 1.0MP

**CX- 2220D - Lente 2,8mm  
CX- 2221D - Lente 3,6mm**

- Sensor digital 1/4";
- Resolução de 1.0MP;
- Ampla abertura com lentes de 2,8 e 3,6mm;
- Visão noturna, com alcance de até 20 metros;
- Menu OSD, possibilita um ajuste fino de imagens;
- Suporte de instalação com ajuste rápido e fácil;
- Baixo consumo elétrico e proteção contra surtos;



### BULLET 4X1 1.0MP

**CX- 2221 - Lente 2,8mm  
CX- 2223 - Lente 3,6mm**

- Sensor digital 1/4";
- Resolução de 1.0MP;
- Ampla abertura com lentes de 2,8 e 3,6mm;
- Proteção IP66 contra água e poeira;
- Visão noturna, com alcance de até 20 metros;
- Menu OSD, possibilita um ajuste fino de imagens;
- Suporte de instalação com ajuste rápido e fácil;
- Baixo consumo elétrico e proteção contra surtos;



### BULLET 4X1 2.0MP

**CX- 2336 - Lente 3,6mm**

- Sensor digital 1/3";
- Resolução de 2.0MP;
- Ampla abertura com lentes de 3,6mm;
- Não necessita alteração de cabeamento analógico;
- Visão noturna, com alcance de até 30 metros;
- Gabinete de metal;
- Menu OSD, possibilita um ajuste fino de imagens;
- Proteção IP66 contra água e poeira;
- Suporte de instalação com ajuste rápido e fácil;
- Baixo consumo elétrico e proteção contra surtos;



### DOME 4X1 2.0MP

**CX- 2320D - Lente 3,6mm**

- Sensor digital 1/3";
- Resolução de 2.0MP;
- Ampla abertura com lentes de 3,6mm;
- Compatível com cabeamento analógico;
- Visão noturna, com alcance de até 20 metros;
- Menu OSD, possibilita um ajuste fino de imagens;
- Suporte de instalação com ajustes rápidos e fáceis;
- Baixo consumo elétrico e proteção contra surtos;
- Troca de tecnologia feita através do gravador ou utilizando o cabo controle menu OSD CX-5104



### BULLET 2.0MP IP

**CX- 2430 POE**

- Sensor digital 1/3";
- Resolução de 2.0MP;
- 30 FPS (Frames por segundo);
- Lente fixa de 3,6mm;
- Filtro IR Cutter;
- Visão noturna, com alcance de até 30 metros;
- Gabinete de metal;
- Proteção IP66 contra água e poeira;
- Software de gerenciamento para até 64 câmeras gratuito.



### DOME 2.0MP IP

**CX- 2420D POE**

- Sensor digital 1/3";
- Resolução de 2.0MP;
- 30 FPS (Frames por segundo);
- Lente fixa de 3,6mm;
- Filtro IR Cutter;
- Visão noturna, com alcance de até 30 metros;
- Gabinete de metal;
- Proteção IP66 contra água e poeira;
- Software de gerenciamento para até 64 câmeras gratuito.



### BULLET VARIFOCAL 2.0MP

**CX- 2432 POE**

- Sensor digital 1/3";
- Resolução de 2.0MP;
- 30 FPS (Frames por segundo);
- Lente Varifocal lentes de 2,8 a 12mm;
- Filtro IR Cutter;
- Visão noturna, com alcance de até 30 metros;
- Gabinete de metal;
- Menu OSD, possibilita um ajuste fino de imagens;
- Proteção IP66 contra água e poeira;
- Software de gerenciamento para 64 câmeras gratuito.



### SPEED DOME IP

**CX-1920**

- Resolução 2MP (1920 x 1080 pixels);
- Zoom óptico de 20 vezes (3.3 – 99 mm);
- Filtro IR Cutter;
- Proteção IP66;
- Suporte de fixação embutido;
- Compressão H.264;
- Alcance do LED 200 metros;
- Compatível com software Digifort;
- Software de gerenciamento grátis para até 64 câmeras.



### SPEED DOME IP

**CX-1820**

- Resolução 2MP (1920 x 1080 pixels);
- Zoom óptico de 30 vezes (3.3 – 99 mm);
- Filtro IR Cutter;
- Proteção IP66;
- Suporte de fixação embutido;
- Compressão H.264;
- Alcance do LED 200 metros;
- Compatível com software Digifort;
- Software de gerenciamento grátis para até 64 câmeras.



# SEG VÍDEO

Tecnologia para  
**CONTROLE DE IMAGENS E ACESSO**  
Soluções para centrais e  
**PROJETOS DE VIDEOMONITORAMENTO**



✓ **GERENCIAMENTO DE IMAGENS**  
(Câmeras integradas ao controle de acesso)

✓ **COMPATÍVEL COM DIVERSAS MARCAS E MODELOS DE DVR, NVR E CÂMERAS IP**

✓ **DISPARO DE AÇÕES PROGRAMADAS PARA EVENTOS DE MONITORAMENTO**

✓ **ACESSO VIA SMARTPHONE**

**MONITORAMENTO E SEGURANÇA**  
COM FACILIDADE DE ACESSO EM  
QUALQUER LUGAR!



[www.segvideo.com](http://www.segvideo.com)

# Control iD

Adquira  
**PRODUTOS DA CONTROL ID,**  
e conheça um novo conceito de  
**CONTROLE DE ACESSO.**



# Gerenciamento de câmeras em TEMPO REAL

**ATUALIZE-SE!  
GRAVE NA NUVEM E  
ACESSE PELO CELULAR.**

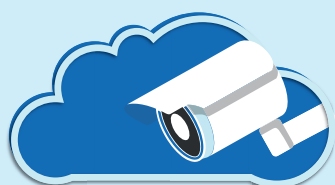

**SEG** **NUVEM**  
Monitoramento seguro

## PLANOS

1 DIA 3 DIAS 7 DIAS 15 DIAS 30 DIAS 90 DIAS 180 DIAS 360 DIAS



## Monitore tudo na nuvem!

Com o **SEG NUVEM** você pode:

- Acessar a **qualquer hora e local**
- **Compartilhar as gravações** com quem quiser
- **Verificar os vídeos** rapidamente com a linha do tempo



# MONITORAMENTO COMPARTILHADO



## COLABORATIVIDADE DIMINUINDO CUSTOS



Com a câmera posicionada em sua rua, você e os vizinhos dividem um único sistema de monitoramento.



Download das gravações



Acesso às imagens 24h



Alarme comunitário

**+Aplicativo para celular, vocês podem trocar mensagens e disparar alarmes!**

[www.segnavem.com.br](http://www.segnavem.com.br)

## VIGILÂNCIA COLABORATIVA ATRAVÉS DA POPULAÇÃO

### Residências e estabelecimentos

integram suas câmeras públicas à plataforma de monitoramento e as gravações são armazenadas on-line.



Compartilhamento das gravações com os órgãos públicos de segurança



Maior visibilidade e abrangência de território



Relacionamento com a população



Redução imediata de custos



## iD Touch Teclado capacitivo

- Identificação por senha e cartão de proximidade
- Sincronização dos dados entre dois dispositivos
- Capacidade para 1.000 usuários e cartões
- Controle de abertura de porta
- Campanha

Interno - Proximidade 125 kHz e senha 18727



## iDProx Leitor de Prox.

- Leitura de cartões Mifare e 125kHz
- Saídas Wiegand ou ABATRACK selecionáveis
- Sinalização audiovisual após a leitura do cartão

Leitor de proximidade 125 kHz 18709



## iD Bio Interface USB 2.0

- Alta resolução (500 DPI)
- Mais de 1000 digitais (1:N) por segundo (versão Pro)
- Design moderno e inovador
- Fácil utilização

Leitor iD Bio - Interface USB 2.0 18745



## iDFlex Controlador de Acesso Multifuncional

- Módulo Acionamento Externo com relé
- 200.000 Usuários cartão e senha
- 6.000 Digitais / Biometrias
- Exportação e importação de cadastro e eventos via Pen Drive

LITE - Proximidade 125 kHz + Biometria 19995

Proximidade 125 kHz + TCP/IP + Biometria 18762



## iDFlex Controlador de Acesso Multifuncional

- Módulo Acionamento Externo com relé
- 200.000 Usuários cartão e senha
- 6.000 Digitais / Biometrias
- Exportação e importação de cadastro e eventos via Pen Drive
- Índice de proteção IP65 ( Uso Externo)

Proximidade 125 kHz + Biometria + TCP/IP 18712



## iD Box Placa Controladora

- Contém 4 relés e monitora botoeiras e sensores de porta
- Controla terminais biométricos e de proximidade
- Display Touchscreen
- TCP/IP

4 entradas Wiegand 26 bits 18708

# Control iD



## iDAccess Controlador de Acesso Multifuncional



- Display Touchscreen para senha
- 200.000 Usuários Proximidade e senha
- 2.000 Digitais / Biometrias
- Acionamento de até 2 portas Digital de pânico
- Exportação e importação de cadastro e eventos via Pen Drive
- TCP/IP

Proximidade 125 kHz + Biometria 18706

## iDFit 4x2 Controlador de Acesso embutido em caixa



- Display Touchscreen para senha
- 200.000 Usuários Proximidade e senha
- 2.000 Digitais / Biometrias
- Acionamento de até 2 portas Digital de pânico
- Exportação e importação de cadastro e eventos via Pen Drive
- TCP/IP

Proximidade 125 kHz + Biometria 18707

## Catraca iDBlock Preta

- Display Touchscreen para senha e sinalização de acesso
- 200.000 Usuários Proximidade e senha
- 2.000 Digitais / Biometrias
- Tipo pedestal
- TCP/IP

Proximidade 125 kHz + Biometria - c/ urna 18713

Proximidade 125 kHz + Biometria - s/ urna 19997





# Relógio de Ponto iDClass

## Quantidade de Funcionários

Capacidade para 15.000  
usuários cadastrados

## Quantidade de Registros

Até 10 milhões de registros

## Quantidade de Digitais

Capacidade para 15.000  
digitais

\* Compatível com diversos  
softwares de tratamento de ponto



Cód.: 18717

# Control iD

## Sistema Integrado de Controle de Acesso

### iDSecure

O sistema iDSecure, desenvolvido pela Control iD, é um software que permite controlar acesso de pessoas e veículos em empresas de todos os tamanhos. Toda a gestão é realizada por navegador web sendo compatível com os principais sistemas operacionais e dispositivos (celulares, tablets e PCs). A plataforma permite a configuração de regras de acesso customizadas e a geração de relatórios detalhados para tornar a sua operação mais fácil e intuitiva.

- Regras de acesso customizáveis
- Modo de contingência offline
- 100% web, acessado por navegador
- Integração com câmeras (CFTV)
- Monitoramento em tempo real
- Relatórios customizáveis
- Interface moderna



	iDSECURE LITE	iDSECURE PRO	iDSECURE ENTERPRISE
Validação das regras de acesso	Equipamento	Servidor	Servidor
Identificação biométrica	Equipamento	Equipamento	Servidor
Quantidade de usuários	2000	2000	Ilimitada*
Quantidade de equipamentos	5	10	Ilimitada*
Liberação em modo de contingência (off-line)	2000 biometrias e 200.000 cartões	2000 biometrias e 200.000 cartões	2000 biometrias e 200.000 cartões
Cadastro remoto de biometria e cartão através do Software	✓	✓	✓
Monitoramento em tempo real	✓	✓	✓
Alerta de pânico e lista negra	✓	✓	✓
Controle de visitantes	Não	✓	✓
Regras de acesso complexas (dupla-entrada, créditos etc.)	Não	✓	✓
Envio de notificações por e-mail	Não	Não	✓
Controle de créditos	Não	Não	✓
Controle de veículos	Não	Não	✓

\* Sob consulta

Lançamento

## Active-32 Duo

Central de alarme monitorável sem fio para até 32 zonas com tecnologia Duo e acesso via aplicativo celular

- Longo alcance: antena externa e novo protocolo de comunicação para maior alcance.
- 32 zonas.
- 4 partições reais.
- 99 usuários.
- 8 teclados: 4 com fio e 4 sem fio.
- 1 saída PGM com relé (expansível até 4 PGMs).
- 1 partição para controle de eletrificador.
- Acesso e controle via app (por nuvem).
- Sensores sem fio 868MHz (tecnologia Duo) e controles remotos 433,92MHz (Hopping Code ou Rolling Code).
- Supervisão real dos sensores (abertura e fechamento, tamper, bateria, programação e nível de sinal).
- Comunicação flexível (modular): GPRS\*, wireless\*, ethernet\*, rádio\* ou linha telefônica (padrão de fábrica).

\* Não incluso.

\*\* Necessário Módulo Ethernet.

Cód.: 15110



### Nuvem (P2P)

Acesso ao aplicativo celular via nuvem, com envio de notificações para até 8 usuários.\*\*



### Data e hora automáticas

Ajuste automático de data, hora e horário de verão.



### Função porta aberta

A central informa através do aplicativo celular e teclado se há portas ou janelas abertas.

# Nova versão. Novas funções. Novas facilidades.



## Active-100 Bus

Central de alarme monitorável para até 99 zonas com tecnologia Bus e acesso via aplicativo celular

- Até 99 zonas (6 duplas na placa + 1 teclado + zonas de barramento + zonas sem fio).
- 99 usuários.
- 16 partições reais.
- Expansor de controle remoto e sensores sem fio\*.
- Integração com eletrificador.
- Até 16 teclados endereçáveis.
- Uma saída PGM com relé.
- Arme/desarme via telefone.
- Função ronda.
- Função de discadora com 16 telefones.
- Programação por cabo programador JFL\*, GPRS\*, Ethernet\*.
- Monitora saída auxiliar, sirene, bateria, teclados e linha telefônica.
- Comunicação flexível (modular): GPRS\*, wireless\*, ethernet\* ou linha telefônica (padrão de fábrica).

\* Vendido separadamente.

Cód.: 16937



NOVO

### Nuvem (P2P)

Acesso ao aplicativo celular via nuvem\*\*



NOVO

### Tarefas agendadas

Até 16 tarefas programadas como armar/desarmar a central ou acionar/desacionar as saídas PGMs



NOVO

### Data e hora automáticas

Ajuste automático de data, hora e horário de verão



ALARMES - CFTV - INTERFONIA - INCÊNDIO

# LINHA ALARMES MONITORÁVEIS

## Active-8 Ultra

Central de alarme monitorável para até 12 zonas

- Até 12 zonas (4 zonas duplas + 1 zona por teclado).
- 99 usuários.
- 2 partições reais.
- Entrada liga.
- Até 4 teclados endereçáveis.
- Expansor de controles remotos e sensores sem fio\*.
- Sensor sem fio em qualquer zona.
- Arme/desarme via telefone.
- Função ronda.
- Função discadora com 4 telefones.
- Comunicação flexível (modular): GPRS\*, wireless\*, ethernet\* rádio\* ou linha telefônica (padrão de fábrica).

\* Vendido separadamente.

Cód.: 15132



NOVO

### Entrada para rádio

Com comunicação ainda mais flexível, agora a central possibilita a comunicação via rádio



## Active-20 Ultra

Central de alarme monitorável para até 22 zonas e acesso via aplicativo celular

- Até 22 zonas (9 zonas duplas + 1 zona por teclado).
- 99 usuários.
- 2 partições reais.
- Entrada liga.
- Até 4 teclados endereçáveis.
- Expansor de controles remotos e sensores sem fio\*.
- Sensor sem fio em qualquer zona.
- Arme/desarme via telefone.
- Função ronda.
- Função discadora com 4 telefones.
- Comunicação flexível (modular): GPRS\*, wireless\*, ethernet\* rádio\* ou linha telefônica (padrão de fábrica).

\* Vendido separadamente. \*\*Necessário módulo ethernet.

Cód.: 15957



NOVO

### Nuvem (P2P)

Acesso ao aplicativo celular via nuvem\*\*



NOVO

### Entrada para rádio

Com comunicação ainda mais flexível, agora a central possibilita a comunicação via rádio



## Active-20 GPRS

Central de alarme monitorável para até 22 zonas com módulo GPRS integrado e acesso via aplicativo celular

- Até 22 zonas (9 zonas duplas + 1 zona por teclado).
- 99 usuários.
- 2 partições reais.
- Entrada liga.
- Até 4 teclados endereçáveis.
- Expansor de controles remotos e sensores sem fio\*.
- Sensor sem fio em qualquer zona.
- Arme/desarme via telefone.
- Função ronda.
- Função discadora com 4 telefones.
- Comunicação flexível (modular): GPRS (padrão de fábrica), wireless\*, ethernet\*, rádio\* ou linha telefônica.

\* Vendido separadamente. \*\*Necessário módulo ethernet.

Cód.: 16002



NOVO

### Nuvem (P2P)

Acesso ao aplicativo celular via nuvem\*\*



NOVO

### Entrada para rádio

Com comunicação ainda mais flexível, agora a central possibilita a comunicação via rádio



## Active-20 Ethernet

Central de alarme monitorável para até 22 zonas com módulo Ethernet integrado e acesso via aplicativo celular

- Até 22 zonas (9 zonas duplas + 1 zona por teclado).
- 99 usuários.
- 2 partições reais.
- Entrada liga.
- Até 4 teclados endereçáveis.
- Expansor de controles remotos e sensores sem fio\*.
- Sensor sem fio em qualquer zona.
- Função ronda.
- Comunicação flexível (modular): GPRS\*, wireless\*, ethernet (padrão de fábrica) ou rádio\*.

\* Vendido separadamente.

Cód.: 13432



NOVO

### Nuvem (P2P)

Acesso ao aplicativo celular via nuvem\*\*



NOVO

### Entrada para rádio

Com comunicação ainda mais flexível, agora a central possibilita a comunicação via rádio



**ALARMES**

ALARMES - CFTV - INTERFONIA - INCÊNDIO

# LINHA ALARMES CONVENCIONAIS

## ASD-200

Central de alarme para até 2 zonas mistas com transformador

- Permite o uso de até 40 dispositivos sem fio.
- Rearme automático após desarme.
- Auto-arme por falta de movimento.
- Informa bateria baixa dos dispositivos sem fio.
- Permite o acoplamento de discadora telefônica.
- Possui zona inteligente que diminui a incidência de disparos indesejáveis em áreas semiabertas e abertas.

Cód.: 15666



## Brisa Cell-804

Central de alarme para até 8 zonas mistas com discadora GSM e teclado de programação integrados

- Disca e envia SMS para até 4 telefones.
- Central com 8 zonas (8 zonas sem fio e 8 zonas com fio).
  - Desabilita zona com fio via teclado.
- Apaga sensores e controles separadamente.
  - Proteção contra curto de bateria.
    - Função Link Installer.
  - Arma/desarma via SMS.
  - Função inibir zonas (BYPASS).
    - Função Bootloader.
- Modo dividido pelo controle remoto.

Cód.: 17523

## ASD-260 Sinal

Central de alarme para até 2 zonas mistas com fonte chaveada e discadora integrada

- Permite o uso de até 32 dispositivos sem fio.
- Discagem para até 4 números telefônicos.
- Saída de relê para acionamento de cargas (portões automáticos, lâmpadas, etc).
- Permite programação e interação remota via telefone para arme/desarme e acionamento da saída de relê.
- Rearme automático após desarme.
- Auto-arme por falta de movimento.
- Informa bateria baixa dos dispositivos sem fio.
- Possui zona inteligente que diminui a incidência de disparos indesejáveis em áreas semiabertas e abertas

Cód.: 13727



## ASD-650

Central de alarme para até 6 zonas com programação por teclado interno

- 6 zonas programáveis (4 zonas mistas e 2 zonas com fio).
- Discagem para até 4 números telefônicos (capacidade de 20 dígitos).
- Pânico por controle remoto.
- Zonas inteligentes, temporizada, silenciosa e 24H.
- Rearme automático após desarme.
- Arme automático por falta de movimento.
- Modo dividido.
- Discagem por pulso ou tom.
- Indica bateria baixa de sensores, controle remoto e falta de AC.

Cód.: 16169



## Brisa-4 Plus Sinal Brisa-8 Plus Sinal

Centrais de alarme para até 8 zonas com discadora e teclado de programação integrados

- Brisa-4 Plus Sinal: 8 zonas (8 zonas sem fio e 4 zonas com fio).
- Brisa-8 Plus Sinal: 8 zonas (8 zonas sem fio e 8 zonas com fio).
  - Disca para 4 telefones.
  - Desabilita zona com fio via teclado.
- Apaga sensores e controles separadamente.
  - Proteção contra curto de bateria.
    - Função Link Installer.
  - Arma/desarma via telefone.
  - Função inibir zonas (BYPASS).
    - Função Bootloader.
- Modo dividido pelo controle remoto.

Cód.: 11987 | 12875

## JFL SmartCloud 18

Central de alarme para até 18 zonas com tecnologia de barramento e controle via aplicativo celular\*

- Central com 18 zonas (2 zonas mistas + 16 zonas de barramento).
- Sensores inteligentes com tecnologia de barramento JFL.
- Programação via computador ou controle remoto.
- Proteção contra curto de bateria.
- Pânico por controle remoto.
- Auto-arme por falta de movimento.
- Rearme automático após desarme.
- Modo dividido.
- Função Bootloader.
- Entrada para módulo ethernet\*\*.
- Função inibir zonas (via smartphone\*).
- Interação com eletrificadores JFL Alarmes (via smartphone\*).

\* Para acesso via aplicativo celular é necessário adicionar um módulo ethernet (vendido separadamente).  
Consulte os "Termos e Condições" do aplicativo celular na loja virtual de apps.

\*\* Modelo ME-04 ou superior (não incluso).

Cód.: 18018



**ALARMES**

ALARMES - CFTV - INTERFONIA - INCÊNDIO



# LINHA ELETRIFICADORES

Os melhores eletrificadores por 12 anos consecutivos.

Certificados de acordo com as normas do INMETRO.

Lançamento

## ECR-18 Cloud

Eletrificador para cerca elétrica de 0,5J com arme e desarme por controle remoto e controle via aplicativo celular (nuvem)



Lançamento

## ECR-18 i Cloud

Eletrificador para cerca elétrica de 4J com arme e desarme por controle remoto e controle via aplicativo celular (nuvem)



### Programação de zona ajustável

O eletrificador possibilita a programação da zona de quatro maneiras: imediata, disparo imediato; inteligente, detecção em duas etapas para evitar disparos em falso; temporizada, disparo após um tempo predeterminado, possibilitando o usuário desarmar o alarme antes do disparo e temporizada inteligente, detecção em duas etapas e disparo após o tempo predeterminado



### Três opções de tensão de saída

Com essa função é possível ajustar a tensão de saída do eletrificador para facilitar a instalação para cada caso. O eletrificador sai de fábrica com tensão de 18.000V, podendo ser ajustado ainda para 12.000V ou 15.000V



### Conectividade flexível

O eletrificador pode ser controlado pelo smartphone ou tablet de duas maneiras: direta, adicionando um módulo ethernet compatível e indireta, interligando o eletrificador a uma central de alarme com acesso via app\*\*.



Direta



Módulo ethernet    Eletrificador cloud    Smartphone ou tablet

Indireta



Módulo ethernet    Central de alarme com acesso via app    Eletrificador cloud    Smartphone ou tablet

## ECR-18

Eletrificador para cerca elétrica de 0,5J com arme e desarme por controle remoto e controle via aplicativo celular

- Energia de pulso de saída: 0,5 Joule.
- Tensão de saída ajustável: 12.000V, 15.000V ou 18.000V.
- Controle via smartphone\*.
- Modo de disparo programável.
- Ajuste de sensibilidade da cerca em 3 níveis.
- Aceita sensores com fio e sem fio 433,92MHz.
- Saída para monitoramento.
- Entrada Liga.
- Comprimento máximo de fiação: 1.600m lineares.

Cód.: 16082



## Shock-18

Eletrificador para cerca elétrica de 0,5J com arme e desarme por chave e controle via aplicativo celular

- Energia de pulso de saída: 0,5 Joule.
- Tensão de saída em aberto de 18.000V.
- Controle via smartphone\*.
- Modo de disparo programável.
- Ajuste de sensibilidade da cerca em 3 níveis.
- Aceita sensores com fio.
- Saída para monitoramento.
- Entrada Liga.
- Comprimento máximo de fiação: 1.600m lineares.

Cód.: 16084

## ECR-18i

Eletrificador para cerca elétrica de 4J com arme e desarme por controle remoto e controle via aplicativo celular

- Energia de pulso de saída: 4 Joule.
- Tensão de saída ajustável: 12.000V, 15.000V ou 18.000V.
- Controle via smartphone\*.
- Modo de disparo programável.
- Ajuste de sensibilidade da cerca em 3 níveis.
- Aceita sensores com fio e sem fio 433,92MHz.
- Saída para monitoramento.
- Entrada Liga.
- Comprimento máximo de fiação: 12.000m lineares\*\*.

\*\* Consulte o manual.

Fiação 0,6mm	5.000m lineares
Fiação 0,9mm	8.000m lineares
Fiação 1,2mm	12.000m lineares

Cód.: 16450



**ALARMES**  
ALARMES - CFTV - INTERFONIA - INCÊNDIO

# LINHA SENSORES PASSIVOS

Lançamento

## LZ-540

Sensor infravermelho passivo PET PIR Quad

- Sensor PIR Quad.
- Maior ângulo de detecção: 115°.
- Proteção de violação da caixa (tamper).
- Compensação de temperatura.
- 3 níveis de sensibilidade.
- Distância de detecção de até 12m.
- Função PET, imune a animais de até 20kg.
- Indicado para ambientes fechados.

**Maior ângulo de detecção**  
Com sua lente especial, o LZ-540 tem ampla detecção, analisando um ângulo de até 115°

**Função PET**  
Com software e lente inteligentes, ele reconhece e inibe disparo para animais de até 20kg

**Ajuste de sensibilidade**  
Possibilita o ajuste da sensibilidade em 3 níveis (mínimo, médio e máximo), facilitando a instalação em diferentes ambientes

## IR PET510

Sensor PET PIR Dual até 20Kg sem fio

- Software com função PET.
  - Bateria de Lithium.
  - Transmissor de longa distância (400m) sem obstáculos.
  - Frequência de 433 MHz (Hopping Code).
  - Cobertura 12m e ângulos de 90°.
- Cód.: 14620

## DS-520 Bus

Sensor infravermelho duplo com tecnologia de barramento

- Processamento digital do sinal.
- Compensação de temperatura.
- 3 níveis de sensibilidade.
- Não necessita alimentação externa.
- Cobertura de 12m e ângulo de 90°.

Cód.: 16940

## IRD-650 Duo

Sensor infravermelho sem fio PET Duplo PIR Dual

- Tecnologia Duo.
- Compensação de temperatura.
- Bateria de Lithium.
- Alcance de 100m, sem obstáculo.
- 3 níveis de sensibilidade.
- Cobertura de 12m e ângulo de 90°.

Cód.: 15112

## DS-510 Bus

Sensor PET digital

- Fácil instalação (usa somente 2 fios).
- Compensação de temperatura.
- Não necessita alimentação externa.
- 3 níveis de sensibilidade.
- Cobertura de 14m e ângulo de 90°.

Cód.: 16943

## IRPET520 Duo

Sensor infravermelho sem fio PET PIR Dual

- Tecnologia Duo.
- Compensação de temperatura.
- Alcance de até 100m, sem obstáculo.
- 3 níveis de sensibilidade.
- Cobertura de 12m e ângulo de 90°.

Lançamento

## LZ-550

Sensor infravermelho passivo PET PIR Quad

- Dupla tecnologia: Micro-ondas e PIR Quad.
- Maior ângulo de detecção: 115°.
- Função anti-mascaramento.
- Indicado para ambientes fechados e semiabertos.
- Ajuste de sensibilidade do micro-ondas.
- Proteção de violação da caixa (tamper).
- Compensação de temperatura.
- 3 níveis de sensibilidade do PIR.
- Distância de detecção de até 15m.
- Função PET, imune a animais de até 30kg.



**Maior ângulo de detecção**  
Com sua lente especial, o LZ-550 tem ampla detecção, analisando um ângulo de até 115°



**Ajuste de sensibilidade**  
Possibilita o ajuste da sensibilidade em 3 níveis (mínimo, médio e máximo), facilitando a instalação em diferentes ambientes



**Anti-mascaramento**  
O sensor é capaz de detectar bloqueios acidentais ou intencionais que tentem burlar o sistema de detecção



**Função PET**  
Com software e lente inteligentes, ele reconhece e inibe disparo para animais de até 30Kg



Lançamento

## LZ-500

Sensor infravermelho passivo PET PIR Dual

- Sensor PIR Dual.
- Maior ângulo de detecção: 115°.
- Proteção de violação da caixa (tamper).
- Compensação de temperatura.
- 3 níveis de sensibilidade.
- Distância de detecção de até 12m.
- Função PET, imune a animais de até 20kg.
- Indicado para ambientes fechados.



**Maior ângulo de detecção**  
Com sua lente especial, o LZ-500 tem ampla detecção, analisando um ângulo de até 115°



**Função PET**  
Com software e lente inteligentes, ele reconhece e inibe disparo para animais de até 20Kg



**Ajuste de sensibilidade**  
Possibilita o ajuste da sensibilidade em 3 níveis (mínimo, médio e máximo), facilitando a instalação em diferentes ambientes

## DSE-830

Sensor com fio para áreas externas PET PIR Digital até 30Kg

- 2 canais de PIR digital.
  - 1 canal de micro-ondas.
  - Função anti-mascaramento.
  - 3 níveis de sensibilidade do PIR.
  - Ajuste de sensibilidade do micro-ondas.
- Cód.: 14097



## DS-410

Sensor PET Digital até 20Kg com fio

- Software com função PET.
  - Processamento digital de sinal.
  - 3 níveis de sensibilidade.
  - Cobertura de 14m e ângulo de 90°.
- Cód.: 13673



## DS-420

Sensor PET Duplo Digital até 30Kg com fio

- Software com função PET.
  - Processamento digital de sinal.
  - 3 níveis de sensibilidade.
  - Cobertura de 14m e ângulo de 90°.
- Cód.: 13679



## IDX-1001

Sensor passivo com fio

- Sensor PIR dual.
  - Ajuste de sensibilidade.
  - Cobertura de 15m e ângulo de 90°.
- Cód.: 13125



## IDX-2001 PET

Sensor PET PIR Dual até 20Kg com fio

- Sensor PET PIR dual.
  - 3 níveis de sensibilidade.
  - Cobertura de 15m e ângulo de 90°.
- Cód.: 13261



## IRD-640 PET

Sensor duplo PET PIR Dual até 30Kg com fio

- 2 sensores PIR quad.
  - Software com função PET.
  - Dupla lente imune a animais até 30Kg.
  - Cobertura de 12m e ângulo de 90°.
- Cód.: 11797



## IRW-1000

Sensor tipo cortina com fio

- Sensor PIR dual.
  - 3 Níveis de sensibilidade.
  - Cobertura de 9m e ângulo de 108°.
- Cód.: 12929



## DUAL TEC-550

Sensor PIR Quad PET até 30Kg com fio

- Software com função PET.
- Dupla tecnologia micro-ondas e PIR.
- Cobertura do micro-ondas ajustável.
- Cobertura 15 metros e ângulos de 90°.



## IRP-310 i

Sensor passivo com fio

- Detecção de sinal microcontrolado.
  - 3 Níveis de sensibilidade.
  - Cobertura de 15m e ângulo 90°.
- Cód.: 13737



## IRS-430 i

Sensor microcontrolado sem fio

- Bateria de Lithium.
  - 3 níveis de sensibilidade.
  - Transmissão de até 100m sem obstáculos.
  - Cobertura de 12m e ângulo de 90°.
- Cód.: 14081



## IR PET-500

Sensor PET PIR Dual até 20Kg com fio

- Software com função PET.
  - Detecção de sinal microcontrolado.
  - 3 níveis de sensibilidade.
  - Cobertura de 15m e ângulo 90°.
- Cód.: 10339



ALARMES

# LINHA SENSORES ATIVOS

## IRA-20

Sensor ativo compacto para até 20 metros

- Feixe único.
- Alcance de 20 metros.
- Alimentação 10 a 24 Volts.
- Usado em instalações embutidas ou externas.
- Sistema inteligente microcontrolado.

Cód.: 13126



## IRA-50 Digital

Sensor ativo para até 60 metros

- Alcance de 30 metros externo e 60 metros interno.
- Fácil alinhamento por LED indicador do nível do sinal (dispensa o uso do multímetro).
  - Ajuste de sensibilidade.
- Alimentação de 10 a 24 Volts.

Cód.: 13394

## IRA-115 Digital

Sensor ativo com articulador para até 60 metros

- Feixe único.
- Alcance de 30m externo e 60m interno.
- Ajuste de sensibilidade.
- Multifrequência (3 canais para seleção).
- Alimentação de 10 a 24 Volts.
- Fácil alinhamento por LED indicador do nível do sinal (dispensa o uso do multímetro).

Cód.: 13127



## IRA-315 Digital

Facilitando a vida do instalador. Indicado para a fixação direta em muros e paredes

- Alcance de 60 metros (sem obstáculos).
- Multifrequência (3 canais para seleção).
  - Ajuste de sensibilidade.
- Alimentação de 10 a 24 Volts.
- Fácil alinhamento por LED indicador do nível do sinal (dispensa o uso do multímetro).

Cód.: 13433

## IRA-260 Digital

Sensor ativo duplo feixe para até 60 metros

- Alcance de 60 metros (sem obstáculos).
- Multifrequência (3 canais para seleção).
- Alinhamento por espelho.
- Alimentação 10 a 24 Volts.
- Ajuste de sensibilidade.



## IRA-360

Sensor ativo duplo feixe para até 150 metros

- Fácil alinhamento.
- Alcance de 150 metros (sem obstáculos).
  - Alimentação 10 a 24 Volts.
  - Alinhamento por espelho.
  - LED alto brilho e ajuste de tensão.
  - Ajuste de sensibilidade.

Cód.: 12404

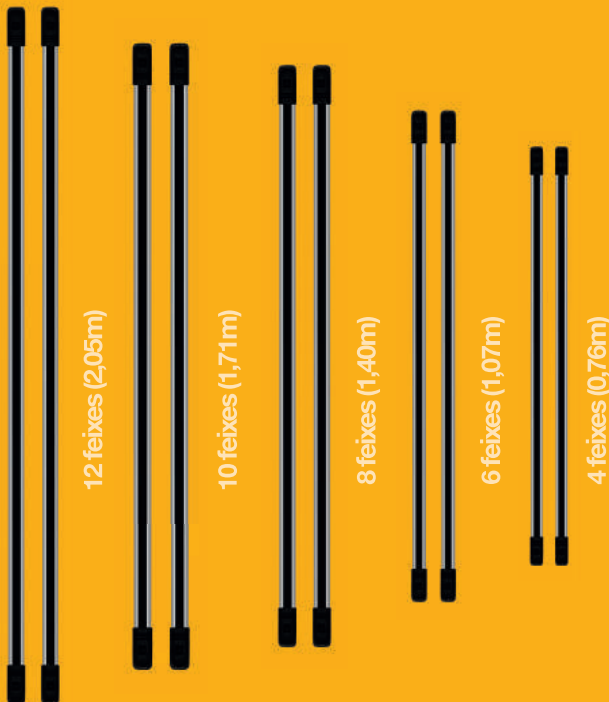

Disponível em: 4, 6, 8, 10 e 12 feixes

Alinhamento por sinal sonoro.

Ajuste de potência do sinal infravermelho.

Saída de alarme programável.

## Linha IRB

Sensores infravermelho ativo de barreira, modelo cerca virtual com alcance de até 100 metros

- Alcance de proteção de 10 a 100 metros.
- Ajuste de potência do infravermelho para diferentes cenários de aplicação.
  - Chave tamper programável.
- Proteção de alumínio contra interferências.



**ALARMES**  
ALARMES - CFTV - INTERFONIA - INCÊNDIO

## Optymus 16

Lançamento

Central de comunicação para até 17 ramais

# A menor central de comunicação com os maiores benefícios do mercado.



### Ultra compacta

A menor central de comunicação do mercado com apenas 125x185x42mm



### Interligação simplificada e rápida

Ideal para pequenos, médios e grandes condomínios, é possível interligar as centrais para expandir o número de ramais. Tudo isso através de barramento de comunicação e áudio

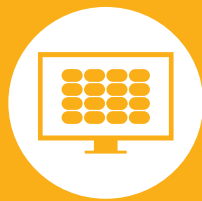

### Software programador

Novo software programador com função de monitoramento, nova interface visual, mais amigável e intuitiva



- Alarme de emergência de pânico.
- Identificação da versão de software da central.
- Identificação do número físico e flexível.
- Hot ramal.
- Modo portaria.
- Comando das funcionalidades e programação otimizados.
- Programação por telefone (MF) ou software programador.
- Alteração e programação de numeração flexível direto do apartamento.
- Entrada de botoeira para acionamento do alarme de emergência de pânico.
- Saída de alimentação (28Vdc) para porteiros eletrônicos.
- Toques diferenciados.

- Ligações diretas, sigilosas e sem custo entre apartamentos.
- Transferências de ligações.
- Desvio de chamada do porteiro eletrônico.
- Não perturbe.
- Siga-me.
- Segunda chamada.
- Captura chamada em espera (pêndulo).
- Retorno se ocupado e se não atende.
- Pega trote.
- Identificação de chamada de ramais.
- Atualização de firmware (Bootloader).



**ALARMES**

ALARMES - CFTV - INTERFONIA - INCÊNDIO

## Lançamento

### IRT-4000 FI

Interfone residencial com fonte interna

- Tecla emborrachada luminosa.
- Permite a ligação de uma extensão de áudio (4 fios).
- Jumper INIBIR junto a unidade interna, que desabilita a abertura da fechadura..
- Permite a instalação de uma botoeira para abertura de fechadura.
- Entrada para sensor e sinalização de porta aberta.
- Distância máxima entre o interfone e unidade externa: 100m (comunicação 2 fio).



## Agora com fonte interna.

## Qualidade de áudio e durabilidade.

### VP-400

Vídeo porteiro com tela LCD colorida de 4,3" e monofone

- Display de 4,3" colorido widescreen.
- Módulo externo com câmera digital e lente pin hole.
- Unidade externa com tecla touch.
- LEDs infravermelho para visualização noturna.
- Entrada para 1 câmera analógica auxiliar.
- Entrada para botoeira.
- Acionamento de 1 fechadura elétrica.
- Função não perturbe.
- Alarme de violação (tamper).
- Indicação da função não perturbe por LED.
- Modo Sequencial, alterna as imagens das câmeras principal e auxiliar.
- Função Intercom: realiza chamadas internas utilizando as extensões de vídeo

Cód.: 16539



### Optymus 32

Central de 4 a 32 ramais (Modular)

- Fácil programação.
- Instalação rápida e prática.
- Software CTI Optymus gratuito.
- Robustez elétrica.
- Programação via terminal telefônico e/ou CTI (serial).
- Função Bootloader.
- Programação de ramais flexíveis de 6 dígitos.
- Programação de ramais flexíveis sequenciada.
- Programação categoria de ramal.
- Funções: siga-me, conferência, pêndulo e captura de ramal.

Cód.: 14713



### VP-700

Vídeo porteiro residencial touch sense com tela colorida de 7"

- Tecnologia touch sense.
- Permite a conexão de mais 3 câmeras auxiliares além da câmera principal, com a função sequencial o monitor exibe de forma alternada as imagens das câmeras nele conectadas.
- Tira foto caso o cliente não esteja em casa.
- Gravação de vídeo.
- Design inovador.
- Possui saída para abertura de fechaduras elétricas.
- Entrada para sensor de abertura\*, assim o cliente detecta que o portão está aberto.
- Saída codificada para fechadura aumentando a segurança do cliente, a fechadura não abrirá caso o porteiro seja violado.
- Chave tamper, caso a unidade externa seja violada a unidade interna dispara um aviso sonoro para que o cliente seja avisado.

Cód.: 15596



### Optymus 64 e 144

Centrais com até 64 ramais (fonte interna) e 144 ramais (fonte externa)

- Fácil programação.
- Instalação rápida e prática (conexão com modular jack).
- A ligação pode ser direta entre duas centrais próximas (cabo ponto a ponto com 60cm), para ligação de 3 ou mais centrais é necessário uma placa de extensão (sem perda de ramais).
- Software CTI Optymus gratuito.
- Robustez elétrica.
- Facilidade de operação com a tecnologia Hot-Swap.
- Programação via terminal telefônico e/ou CTI (serial).
- Função Bootloader.
- Acesso de ramais a entroncamento analógico (linhas telefônicas).
- Programação de ramais flexíveis de 6 dígitos.
- Programação de ramais flexíveis sequenciada.
- Programação categoria de ramal.
- Tabelas de permissão programáveis.
- Siga-me, conferência, pêndulo, captura ramal, tronco, cadeado.

Cód.: 14865 | 14714



### Linha PEC

Porteiro eletrônico de 13 teclas ou tecla única

- Teclas emborrachadas.
- Possui entrada para até 2 botoeiras contato seco.
- Função Intertravamento.
- Permite até 1.600 senhas de usuários (PEC-13T).
- Até 100 números flexíveis.
- Entrada para até 2 sensores magnéticos com fio.
- Função Bootloader.
- Compatível com centrais de comunicação padrão Anatel.

Cód.: 18016 | 18015



### IRT-4000

Interfone residencial com tecla emborrachada e iluminada

- Tecla emborrachada luminosa.
- Permite a ligação de uma extensão de áudio.
- Jumper INIBIR no interfone para desabilitar a abertura da fechadura.
- Permite a instalação de uma botoeira para abertura de fechadura.
- Entrada para sensor e sinalização de porta aberta.
- Jumper SENSOR na unidade externa para inibir o sensor de porta aberta.

### TD-1000

Terminal dedicado para centrais de comunicação

- Alta qualidade de áudio.
- Teclas emborrachadas.
- Monofone ergonômico.

Cód.: 18014



**ALARMES**  
ALARMES - CFTV - INTERFONIA - INCÊNDIO

## Vulcano-200

Central de alarme de incêndio para até 199 dispositivos com visor LCD para programação e visualização de eventos em geral.

- Usa apenas 2 fios para ligação dos laços endereçáveis.
- Aceita ligação tipo classe A e B nos laços endereçáveis.
- Possui laços endereçáveis para até 199 dispositivos.
- Possibilita enviar informações a centrais de monitoramento (via módulo celular\*).
- Uma entrada para sensores convencionais.
- Função Bootloader.
- Programação remota por teclado ou via software por cabo programador.
- Alimentação bivolt.

\* Não incluso.

Cód.: 16085



## Vulcano-400

Central de alarme de incêndio para até 403 dispositivos.

- Aceita ligação tipo Classe A e B.
- Possui 4 laços endereçáveis para até 396 dispositivos (ligação de 2 e/ou 4 fios).
  - 7 entradas para sensores convencionais.
  - Função Bootloader.
  - Programação remota por teclado ou via software por cabo programador.

Cód.: 15733

## DHC-700

Detector convencional de calor com função termovelocimétrica programável.

- Níveis de detecção calor.
- Função termovelocimétrica programável.
- Saída com ou sem retenção



## DHI-700

Detector endereçável de calor com função termovelocimétrica programável.

- Não necessita alimentação externa
- Níveis de detecção calor
- Função termovelocimétrica programável.

## DTI-700

Detector endereçável de fumaça microcontrolado com algoritmo de detecção otimizado.

- Conexão de 2 ou 4 fios.
- Distância de comunicação de até 1km (2 ou 4 fios).
- Autoteste.
- Equipamento microcontrolado com algoritmo de detecção de fumaça otimizado.

Cód.: 15727



## DTC-700

Detector convencional de fumaça microcontrolado com algoritmo de detecção otimizado.

- Opção para acionamento normalmente aberto ou normalmente fechado.
- Equipamento microcontrolado com algoritmo de detecção de fumaça otimizado.

Cód.: 15728

## TCI-100

Teclado LCD para conexão a sistemas de alarme de incêndio.

- Auxilia na programação, operação e supervisão da central de alarme de incêndio.
- Função Bootloader.

Cód.: 15730



## AMI-700

Acionador de alarme de incêndio manual com indicação luminosa de status.

- Conexão de 2 ou 4 fios.
- Distância de comunicação de até 1km (2 ou 4 fios).
- Autoteste.
- Chave de rearme mecânico.

Cód.: 15729

## ASI-1000

Ativador setorial de cargas remotas.

- Sirene endereçada para incêndio.
- Alimentação depende ou independente da central.
- Acionador de carga (relé).
- Conexão de 2 ou 4 fios.

Cód.: 15731



## RSI-1000

Repetidor de sinal.

- Aumento da distância máxima de comunicação.
- Proteção contra curto no barramento.
- Reteste automático de curto no barramento.
- Espaço para bateria interna.

Cód.: 15732

## SI-115

Sirene de parede com indicação luminosa.

- Potência do som: 115 dB a 1 metro.
- Acionamento de sirene e strobe juntos ou independentes.

Cód.: 15727



## ISP-1000

Isolador passivo.

- Reteste automático de curto no barramento.
- Equipamento microcontrolado.

Cód.: 15727

## SIRENE

Sirene piezoelétrica.



**ALARMES**

ALARMES - CFTV - INTERFONIA - INCÊNDIO

## Sec Care

Lançamento

Dispositivo de pânico tipo pulseira

O Sec Care é um dispositivo que pode ser utilizada por qualquer pessoa que necessite de monitoramento especial. Em caso de pânico, a pessoa aciona o botão SOS e o pedido de socorro é enviado para central de monitoramento e para os contatos cadastrados via notificação para o aplicativo Active Mobile.

Confira no diagrama abaixo como funciona:



- IP64 (resistente a respingos de água).
- Frequência 868MHz.
- Design compacto.
- Tecnologia Duo\*.
- Baixo consumo de energia.
- Função programável do botão de pânico.

\* Active-32 Duo 5.1 ou superior.

## Segurança e independência para o usuário, tranquilidade para a família e amigos



IP64



SOS



### Supervisionado

O Sec Care é supervisionado pela empresa de monitoramento, trazendo mais segurança para o usuário

### Design diferenciado

Com design anatômico e pulseira emborrachada, o Sec Care oferece conforto e praticidade



## RRC-400 Plus

Receptor 4 canais com display interno para controle e programação



**Amplo armazenamento**  
O RRC-400 Plus possibilita o armazenamento de até 1.600 dispositivos (1.500 controles Rolling Code e 100 sensores) divididos em até 255 grupos



**Programação prática**  
Com display interno, a programação dos relés, sensores e controles dispensa o uso de jumpers e tabela de programação



**Memória removível (backup)**  
Para comodidade e segurança, o receptor possui uma memória extra que pode ser removida e acoplada em outro receptor RRC-400 Plus, não sendo necessário um novo cadastro de todos os sensores e controles



**Longo alcance**  
Com antena externa, o repetidor tem muito mais potência e alcance de sinal



**Alcance todos os sensores**  
Sensor sem sinal? Com o repetidor MRP-01 isso não acontece mais, ele replica o sinal dos sensores mais afastados para a central via conexão cabeada

## TEC-400 Duo

Teclado LCD sem fio para programação e controle da central de alarme Active-32 Duo



**Sem fio**  
O teclado sem fio possibilita uma instalação rápida e prática, economizando fiação e tempo



**Bateria recarregável**  
Na falta de energia, a bateria interna entra em ação, mantendo a segurança de todo o sistema. Quando a energia retorna, a bateria é recarregada automaticamente



## MGP-04 3G

Módulo 3G para comunicação de centrais monitoráveis JFL

O 1º módulo de comunicação 3G do Brasil na área de alarmes



**Conexão ultra rápida**  
O módulo com conexão 3G traz uma comunicação da central de alarme muito mais rápida, garantindo ainda mais estabilidade e segurança



# Condukti

cabos especiais

MAIOR SINAL, MELHOR IMAGEM

Cabo de rede  
UTP Cat5e CMX  
4 pares - 24AWG



**DUPLA  
BLINDAGEM**



**4mm + bipolar  
flex celular**

**EXPANSÃO A GÁS**



**ISO  
9001**

## Cabos Especiais para Segurança





**Conducopper**  
CABOS ESPECIAIS

## Cabo Multicameras

305m - 4 Pares - 24AWG - Sólido  
ou Bipolar Flexível 2x1,00mm<sup>2</sup>  
(Preto e Vermelho)

BLINDAGEM  
SIMPLES



4mm + bipolar  
flex celular

EXPANSÃO A GÁS



## CFOAC BLI A/B CM 01 CO LSZH

Monomodo - Drop compacto  
Para instalação em vãos de 80 m

Compatível  
com  
HDTV - HDCVI  
AHD - CVBS

## CFOA SM AS80 RA (ASU) 12FO NR

Monomodo - AS80 Para instalação  
em vãos de 80 m



5mm HD  
celular dupla  
blindagem  
+ bipolar

EXPANSÃO A GÁS

NOVIDADE  
FIBRA

# Eletrônica e projetos de CFTV



# TURBO HD 4.0

REVOLUCIONE O SEU SISTEMA ANALÓGICO COM A MODERNA TECNOLOGIA TURBO HD 4.0

## Câmeras Turbo HD 3.0 Lite - IR 10m 1Mp

**DS-2CE1AC0T-IRP(2.8/3.6mm)**

**DS-2CE5AC0T-IRP(2.8/3.6mm)**

- Câmera bullet/dome 720p - 1Mp
- IR 10m
- ICR
- 0.1 Lux/F1.2
- 12 VDC
- True Day/Night
- Consumo máximo 4W
- Sensor CMOS
- DNR
- IP66 (Bullet)
- IR Inteligente



## Câmeras Turbo HD 3.0 Lite - IR 10m 2Mp

**DS-2CE1AD0T-IRP(2.8/3.6mm)**

**DS-2CE5AD0T-IRP(2.8/3.6mm)**

- Câmera bullet/dome 1080p - 2Mp
- IR 10m
- ICR
- 0.1 Lux/F1.2
- 12 VDC
- True Day/Night
- Consumo máximo 4W
- Sensor CMOS
- DNR
- IP66 (Bullet)
- IR Inteligente



## Câmeras Turbo HD 3.0 - 720P/960P - 1MP/1.3MP

**DS-2CE16C0T-IR (2.8/3.6/6mm)**

**DS-2CE56C0T-IRM (2.8/3.6mm)**

- Câmera bullet/dome 720p - 1Mp
- IR 20m
- Externo
- ICR
- 0.1 Lux/F1.2
- 12 VDC
- IR inteligente
- IP66
- True Day/Night
- DNR
- Consumo máximo 4W
- Sensor CMOS



**DS-2CE16C0T-IRP (2.8/3.6/6mm)**

**DS-2CE56C0T-IRP (2.8/3.6mm)**

- Câmera bullet/dome 720p - 1Mp
- IR 20m
- Interno/Externo
- ICR
- 0.1 Lux/F1.2
- 12 VDC
- IR inteligente
- IP66 (Bullet)
- True Day/Night
- DNR
- Consumo máximo 4W
- Sensor CMOS
- Case Plástico



### Câmeras Turbo HD 4.0 2Mp EXIR & Ultra Baixa Iluminação

#### DS-2CE16D8T-IT DS-2CE56D8T-ITM

- 2MP Sensor CMOS
- IR 20m
- 0.005 Lux/F1.2
- IR Inteligente
- 3D DNR
- Menu OSD (Via cabo coaxial)
- True WDR
- IP66
- Lente de 2.8/3.6/6mm



### Câmeras Turbo HD 3.0 - 1080P / 2MP

#### DS-2CE16D0T-IR (2.8/3.6/6mm) DS-2CE56D0T-IRM (2.8/3.6/6mm)

- Câmera bullet/dome 1080p - 2Mp
- IR 20m
- Externo
- ICR
- 0.1 Lux/F1.2
- 12 VDC
- IR inteligente
- IP66
- True Day/Night, Menu OSD
- UTC
- Consumo máximo 4W
- Sensor CMOS



### Câmeras Turbo HD 3.0 1080 / 2MP 4 em 1

#### DS-2CE16D0T-IRF (2.8mm/3.6mm/6mm) DS-2CE56D0T-IRMF (2.8mm/3.6mm/6mm)

- Câmera bullet/dome de 2MP
- Resolução 1920\*1080
- CMOS 24 LEDs
- IR 20m
- Externo
- ICR
- 0.01 Lux/F1.2
- 12 VDC
- DNR
- IR inteligente
- IP66
- Suporte às tecnologias TVI/AHD/CVI/CVBS



#### DS-2CE16D0T-IRP (2.8/3.6/6mm) DS-2CE56D0T-IRP (2.8/3.6/6mm)

- Câmera bullet/dome 1080p - 2Mp
- IR 20m
- Interno/Externo
- ICR 0.1 Lux/F1.2
- 12 VDC
- IR inteligente
- IP66
- True Day/Night
- Menu OSD
- UTC
- Consumo máximo 4W
- Sensor CMOS
- Case Plástico



#### DS-2CE16D0T-VFIR3F (2.8-12mm) DS-2CE56D0T-VFIR3F (2.8-12mm)

- HD 1080p
- 2MP Sensor CMOS
- IR 40m
- Externo IR Varifocal
- Bullet/Dome
- ICR
- 0.1 Lux/F1.2
- 12 VDC
- IR inteligente
- DNR
- IP66
- Lente de 2.8-12mm
- Suporte às tecnologias TVI/AHD/CVI/CVBS



#### DS-2CE16D1T-VFIR3 (2.8 - 12mm) DS-2CE56D1T-VFIR3 (2.8 - 12mm)

- Câmera bullet/dome 1
- Externo
- ICR
- IR 40m
- 0.1 Lux/F1.2
- 12 VDC,
- IP66 DNR
- Menu OSD
- UTC
- IR inteligente
- Consumo Máximo 6W
- DWDR
- Lente varifocal manual
- Sensor CMOS
- Case Plástico



### Câmeras Turbo HD 3.0 720 / 1MP 4 em 1

#### DS-2CE16C0T-IRPF (2.8mm/3.6mm) DS-2CE56C0T-IRPF (2.8mm/3.6mm)

- Câmera bullet/dome PLÁSTICA de 1MP
- Resolução 1280\*720
- IR 20m
- Externo
- ICR
- 0.01 Lux/F1.2
- 12 VDC
- DNR
- IR inteligente
- IP66
- Suporte às tecnologias TVI/AHD/CVI/CVBS



### Câmeras Turbo HD 3.0 - 1536P / 3MP

#### DS-2CE16F1T-IT (2.8/3.6mm)

- Câmera bullet de 3MP
- Resolução de 1920\*1536
- EXIR
- IR 20m
- Externo
- ICR
- 0.01 Lux/F1.2
- 12 VDC
- IR inteligente
- DNR
- Menu OSD (Via cabo coaxial)
- IP66
- Lente de 3.6mm



#### DS-2CE16C0T-IRF (2.8mm/3.6mm)

- Câmera bullet METAL de 1MP
- Resolução 1280\*720
- IR 20m
- Externo
- ICR
- 0.01 Lux/F1.2
- 12 VDC
- DNR
- IR inteligente
- IP66
- Suporte às tecnologias TVI/AHD/CVI/CVBS



#### DS-2CE56F1T-ITM (2.8/3.6mm)

- Câmera dome de 3MP
- Resolução de 1920\*1536
- EXIR
- IR 20m
- Externo
- ICR
- 0.01 Lux/F1.2
- 12 VDC
- IR inteligente
- DNR
- Menu OSD (Via cabo coaxial)
- IP66
- Lente de 2.8mm



## Câmeras Turbo HD 3.0 EXIR 1920P / 5MP

### DS-2CC52H1T-FITS (1.1mm)

- Câmera fisheye com visão panorâmica de 180°
- 5MP
- Resolução de 2592\*1920
- EXIR
- IR 20m
- Interno
- ICR
- 0,01 Lux/F1.2
- 12 VDC
- IR inteligente, DNR, ePTZ
- Menu OSD
- Microfone embutido e Lente fixa



## DVRs Turbo HD 4.0



### DS-7204/08HUHI-K1 DS-7204/08/16HUHI-K2

- 4/8 Interface de entrada de vídeo HD TVI/CVI/AHD/CVBS
- 4/8-ch vídeo & 4-ch entrada de áudio
- 2 interface de SATA 8 Tb
- H.265/H.265+ Codec
- 5MP: 12fps, 4MP: 15fps, 3MP: 18fps, 1920x1080P: 25(P)/30(N) fps/ch
- 4K UHD output
- Alarm I/O: 4/1
- Suporta saída de CVBS
- Standalone 1U case
- ONVIF
- Vídeo Analítico
- Busca Inteligente



### DS-7204HUHI-K1/P

- 4 Interface de entrada de vídeo HD TVI/CVI/AHD/CVBS
- 4-ch vídeo & 4-ch entrada de áudio
- 1 interface SATA
- H.265/H.265+ Codec
- 5MP: 12fps, 4MP: 15fps, 3MP: 18fps, 1920x1080P: 25(P)/30(N) fps/ch
- Alarm I/O: 4/1
- Suporta saída de CVBS
- Standalone 1U case
- PoC embutido
- ONVIF
- Modo NVR
- Vídeo Analítico
- Busca Inteligente



### DS-7208HUHI-K2/P DS-7216HUHI-K2/P

- Entrada para 8/16 canais de vídeo, entrada para 4 canais de áudio
- Compatibilidade com sinal de vídeo HD-TVI / CVI / AHD / CVBS/IP
- Compactação de vídeo H.265+ / H.265
- 12 fps de gravação em 5 MP de resolução, 15 fps de gravação em 4 MP de resolução
- Saída HDMI de até 4K
- Distância de transmissão estendida em cabo coaxial
- PoC (Power over Coax) integrado
- 2 SATA, 1 USB 2.0 e USB 3.0
- ONVIF

## Câmeras Turbo HD 3.0 PTZ

### DS-2AE5123T-A (B)

- Câmera Speed dome HD720P Turbo
- Resolução de 1280x720
- 3D DNR
- ICR
- Cor: 0.2lux/F1.6
- B/W: 0.02lux/F1.6
- Zoom Óptico 23x
- Lente de 4-92mm
- Zoom digital de 16X
- Velocidade do Pan: 0.1° -250°/s
- Velocidade do Tilt: 0.1° -150°/s
- Controle Via cabo coaxial
- True Day&Night



### DS-2AE5123TI-A(B)

- Câmera speed dome HD720P/1080P Turbo IR
- Resolução de 1280x720
- Saída dupla TVI & CVBS
- 3D DNR
- ICR
- Cor: 0.05lux/F1.4
- Zoom óptico de 23x
- Lente de 4.0-92mm
- Zoom digital de 16X
- Alcance do Pan: 360° endless
- Alcance do Tilt: -15°-90° (Auto Flip)
- IR 150m



## DVRs Turbo HD 3.0

### DS-7204/08/16HGHI-F1

- DVR 5 em 1
- 4/08/16 canais vídeo BNC
- 1 SATA (6Tb)
- 1280x720P: 25(P)/30(N)fps/c,
- Interface de Rede 10/100 Mbps
- 2 USB 2.0
- Codec H264/H264+
- Modo NVR



### DS-7204/08/16HQHI-F1(2)/N

- DVR 5 em 1
- 4/8/16 canais vídeo BNC
- 1-2 SATA (6Tb)
- 1920x1080P: 12 fps/ch
- 1280x720P: 25(P)/30(N) fps/c
- 128 conexões remotas
- Interface de Rede 10/100 Mbps
- 2 USB 2.0
- Codec H264/H264+
- Saída vídeo out
- Modo NVR



### DS-7204/08/16HUHI-F1(2)/N

- DVR 5 em 1
- 4/8/16 canais vídeo BNC
- 1-2 SATA (6Tb)
- 1536p - 3Mp, 15fps
- 1920x1080p: 25(P)/30(N) fps/ch
- 4/8/16 entradas e 1/4/4 saída de alarme
- Suporta CVBS
- Codec H264/H264+
- Interface Rede 10/100 Mbps
- 2 USB 2.0
- Modo NVR



### DS-7204/08/16HUHI-F1(2)/S

- DVR 5 em 1
- 4/8/16 canais vídeo BNC
- 1-2 SATA (6Tb)
- 1920p - 5MP: 10fps, 4MP: 15fps
- 1920x1080p: 25(P)/30(N) fps/c
- 4/8/16 entradas e 1/4/4 saída de alarme
- Suporta CVBS
- 1U case
- Codec H264/H264+
- Interface de Rede 10/100 Mbps
- 2 USB 2.0
- 1-2 canais IP 4Mp



# EasyIP 3.0

A OPÇÃO MAIS PRÁTICA E AVANÇADA PARA  
SEU SISTEMA DE SEGURANÇA



**HIKVISION**

## Easy IP 1.0/2.0

### DS-2CD2020F-I (2.8/4mm) DS-2CD2120F-I (2.8/4mm)

- Câmera bullet/dome IP 2MP
- ICR
- 0 lux com IR
- 1920x1080: 30fps(N)
- H.264/MJPEG
- Dual-stream
- IP66
- DC12V & PoE
- DWDR
- 3D DNR
- BLC
- IR 30m
- Análise de vídeos: detecção de intrusão, detecção de cruzamento de linha



### DS-2CD2620F-IS (2.8-12mm) DS-2CD2720F-IS (2.8-12mm)

- Câmera bullet IP 2MP
- Câmera dome IP 2MP
- ICR
- 0 lux com IR
- 1920x1080: 25fps(P)/30fps(N)
- Lente varifocal de 2.8-12mm
- H.264/MJPEG
- Dual-stream
- IP66
- DC12V & PoE
- DWDR
- 3D DNR
- BLC
- IR 30m
- Suporte para cartão de memória (SD não incluso)
- Suporte de monitoramento Mobile Hik-connect P2P
- Análise de vídeos: detecção de intrusão, detecção de cruzamento de linha



### DS-2CD1021-I (2.8/4mm/6mm) DS-2CD1121-I (2.8/4mm/6mm)

- 2MP
- Sensor 1/2.8"
- 1920x1080: 30fps
- H.264
- IP67, IK10 (Dome)
- DWDR, 3D DNR
- BLC
- IR 30m
- DC12V & PoE
- Suporta acesso remoto via Hik-Connect ou iVMS-4500



### DS-2CD1031-I (2.8/4mm/6mm) DS-2CD1131-I (2.8/4mm/6mm)

- 3MP
- Sensor 1/3"
- 2304x1296: 20fps
- H.264
- IP67, IK10 (Dome)
- DWDR, 3D DNR
- BLC
- IR 30m
- DC12V & PoE
- Suporta acesso remoto via Hik-Connect ou iVMS-4500



## Easy IP Lite

### DS-2CD1001-I (2.8/4mm/6mm) DS-2CD1101-I (2.8/4mm/6mm)

- 1MP
- Sensor 1/4"
- ICR
- 1280x720: 30fps
- H.264
- IP67, IK10 (Dome)
- DWDR
- 3D DNR
- BLC
- IR 30m
- DC12V & PoE
- Suporta acesso remoto via Hik-Connect ou iVMS-4500



## NVRs Easy IP 1.0 & 2.0

### DS-7604NI-E1/4P

- 4 canais de vídeo
- Largura de banda de entrada 40Mbps/saída 80Mbps
- 1 SATA (4Tb)
- 4 interfaces de rede PoE
- Até 32 conexões remotas simultâneas
- Interface de rede 10/100/1000 Mbps
- 1 USB 2.0 e 1 USB 3.0
- 315mm 1U case
- Consumo sem HD e PoE 10W
- Máximo de alimentação PoE 50W



### DS-7608NI-E2/8P

- 8 canais de vídeo
- Largura de banda de entrada 80Mbps/saída 80Mbps
- 2 SATA (4Tb)
- 8 interfaces de rede PoE
- Até 128 conexões remotas simultâneas
- Interface de rede 10/100/1000 Mbps
- 1 USB 2.0 e 1 USB 3.0
- 445mm rack 19"
- Consumo sem HD e PoE 10W
- Máximo de alimentação PoE 120W



### DS-7616NI-E2/8P

- 16 canais de vídeo
- Largura de banda de entrada 160Mbps/saída 80Mbps
- 2 SATA (6Tb)
- 8 interfaces de rede PoE
- Até 128 conexões remotas simultâneas
- Interface de rede 10/100/1000 Mbps
- 1 USB 2.0 e 1 USB 3.0
- 380mm 1U case
- Consumo sem HD e PoE 10W
- Máximo alimentação PoE 120W



### DS-7616NI-E2/16P

- 16 canais de vídeo
- Largura de banda de entrada 160Mbps/saída 80Mbps
- 2 SATA (6Tb)
- 16 interfaces de rede PoE
- Até 128 conexões remotas simultâneas
- Interface de rede 10/100/1000 Mbps
- 1 USB 2.0 e 1 USB 3.0
- 380mm 1U case
- Consumo sem HD e PoE 15W
- Máximo alimentação PoE 200W



### DS-7108NI-E1/8P

- NVR
- 8 canais de vídeo
- Largura de banda de entrada 60Mbps/saída 40Mbps
- 1 SATA (6Tb)
- 8 interfaces de rede PoE
- Interface de rede 10/100 Mbps
- 2 USB 2.0





L I N H A  
**HIK Home**

Facilidade, tecnologia e segurança.



**HIKVISION**

## Linha "HIKHOME" WIFI

### U1 WIFI - DS-2CV2U01EFD-IW

- Câmera WIFI 1MP (720p)
- Lente de 2,8mm
- Uso Interno
- IR 10m
- Áudio Bidirecional (microfones e alto-falantes embutidos)
- Ângulo de abertura da lente 92°
- 3D DNR e WDR Digital
- Entrada para MiniSD de até 128Gb (cartão de memória não incluso)
- ONVIF - Conexão de gravação com DVR e NVR;
- Sensor Inteligente de Movimento
- Acesso remoto pelo celular via App Hik-Connect
- Fácil de instalar



### Q1 WIFI - DS-2CV2Q01EFD-IW

- Câmera WIFI 1MP (720p)
- Lente de 2,8mm
- Uso interno
- IR 5m
- Áudio Bidirecional (microfones e alto-falantes embutidos)
- Ângulo de abertura da lente 55°
- Movimentação automatizada: Pan 355° (Horizontal) e Tilt 90° (vertical)
- 3D DNR e WDR Digital
- Entrada para MiniSD de até 128Gb (cartão de memória não incluso)
- ONVIF - Conexão de gravação com DVR e NVR;
- Sensor Inteligente de Movimento
- Acesso remoto pelo celular via App Hik-Connect
- Fácil de instalar



### B1 WIFI - DS-2CD202360D-IW2

- Câmera WIFI 2MP (1080p)
- Lente de 2,8mm
- Uso externo - IP66
- IR 30m
- Compactação de imagem H.265+
- Ângulo de abertura da lente 114°
- 3D DNR e WDR Digital
- PoE
- Sensor Inteligente de Movimento;
- Antenas externas: Wifi com cobertura de até 150m (área livre)
- ONVIF - Conexão de gravação com DVR e NVR
- Acesso remoto pelo celular via App Hik-Connect
- Fácil de instalar



### D1 WIFI - DS-2CD212360D-IW2

- Câmera WIFI 2MP (1080p)
- Lente de 2,8mm
- IR 30m
- Compactação de imagem H.265+
- Uso externo - IP66
- Ângulo de abertura da lente 114°
- 3D DNR e WDR Digital
- PoE
- Sensor Inteligente de Movimento;
- Antenas externas: Wifi com cobertura de até 150m (área livre)
- ONVIF - Conexão de gravação com DVR e NVR
- Acesso remoto pelo celular via App Hik-Connect
- Fácil de instalar



### Cube Pro WIFI - DS-2CD2410F-IW

- Câmera WIFI 1MP (720p)
- Lente de 2,8mm
- IR 10m
- Uso Interno
- Áudio Bidirecional (microfones e alto-falantes embutidos)
- Ângulo de abertura da lente 55°
- 3D DNR e WDR Digital
- Entrada para MiniSD de até 128Gb (cartão de memória não incluso)
- ONVIF - Conexão de gravação com DVR e NVR
- Sensor Inteligente de Movimento
- Acesso remoto pelo celular via App Hik-Connect
- Análise de vídeos: detecção de intrusão, detecção de cruzamento de linha
- Fácil de instalar



### NVR 4 WIFI - DS-7604NI-K1/W

- 4 canais 1080P - 50 Mbps/canal
- Compactação H.264, H.265, H.264+ e H.265+
- Gravação completa de canal com até 5MP de resolução
- Antenas externas: Wifi com cobertura de até 150m (área livre) - IEEE 802.11b/g/n 2,4GHz, 2\*2 MIMO. Admite módulos PA e LNA;
- HD pré-configurado de 1Tb (Suporta HD de até 6Tb)
- 2 Saídas de vídeo HDMI/VGA em até 1920x1080 de resolução;
- Acesso remoto pelo celular via App Hik-Connect
- Fácil de instalar



## Linha "HIKHOME" WIFI

### KIT NVR 4 WIFI

- Câmeras Full HD 1080p
- Lente de 2,8mm
- Infra vermelho com alcance de 30m
- Ângulo de abertura da lente 114°
- 3D DNR e WDR Digital
- PoE
- Sensor Inteligente de Movimento
- NVR de 4 canais 1080P - 50 Mbps/canal
- Compactação H.264, H.265, H.264+ e H.265+
- Gravação completa de canal com até 5MP de resolução
- Antenas externas: Wifi com cobertura de até 150m (área livre) IEEE 802.11b/g/n - 2,4GHz, 2\*2 MIMO. Admite módulos PA e LNA;
- HD configurado de 1Tb (Suporta HD de até 6Tb);
- 2 Saídas de vídeo HDMI/VGA em até 1920 x 1080 de resolução;
- Acesso remoto pelo celular via App Hik-Connect;
- Fácil de instalar



Kit NVR WIFI 4D



Kit NVR WIFI 4B



Kit NVR WIFI 4BD





CONTROLE DE ACESSO, VÍDEO PORTEIRO  
E SWITCH POE  
**INTEGRAÇÃO COMPLETA HIKVISION**



## Controladoras de Acesso

### DS-K2602

Controladora de acesso para 2 portas

- 100.000 Cartões;
- 5.000 Biometrias;
- Memória para 300.000 eventos;
- TCP/IP, RS-485, Wiegand;
- Intertravamento de portas.

#### INTERFACE DE ENTRADA:

- 4 Leitoras Wiegand ou 4 Leitoras RS485;
- 4 Alarmes, 4 Sensores de Porta, 4 Botoeiras;
- 4 Entradas de contato seco e proteção de Tamper.

#### INTERFACE DE SAÍDA:

- 2 Relés de Porta;
- 2 Relés de Alarme.



### DS-K2604

Controladora de acesso para 2 portas

- 100.000 Cartões;
- 5.000 Biometrias;
- Memória para 300.000 eventos;
- TCP/IP, RS-485, Wiegand;
- Intertravamento de portas.

#### INTERFACE DE ENTRADA:

- 4 Leitores Wiegand ou 8 Leitores RS485;
- 4 Alarmes / 4 Sensores de Porta, / 4 Botoeiras;
- 8 Entradas de contato seco e proteção de Tamper.

#### INTERFACE DE SAÍDA:

- 4 Relés de Porta;
- 4 Relés de Alarme.



## Leitoras Escravas de Acesso

### DS-K1802MK/EK

Leitor de cartões de proximidade

- Final EK para cartões EM 125KHz;
- Final MK para cartões Mifare 13,56MHz;
- Protocolo Wiegand W26/W34;
- Proteção IP65 (Uso Externo);
- Teclado numérico;



### DS-K1201EF/MF

Leitor de cartões de proximidade

- Final E para cartões EM 125KHz;
- Final M para cartões Mifare 13,56MHz;
- Protocolo Wiegand W26/W34;
- Interface RS485 (Protocolo Hikvision);
- Proteção IP65 (Uso Externo);



### DS-K1201EF/MF

Leitor Biométrico e Cartão de Proximidade

- Até 5.000 Biometrias;
- Interface RS485 (Protocolo proprietário da Hikvision);
- Final EF para cartões EM 125KHz;
- Final MF para cartões Mifare 13,56MHz;
- Proteção IP65 (Uso Externo);
- Montagem em superfície



## Terminais de Controle de Acesso Stand Alone

### DS-K1T605EF/MF

Controle por reconhecimento facial, biometria e cartão de proximidade

- 2.000 Faces;
- Câmera 0,3MP com lente de ângulo aberto;
- Identificação 3 Dimensões;
- Distância de leitura de 0,3 a 1,0 Metro;
- 5.000 Biometrias e Cartões de Proximidade;
- Final EF para cartões EM 125KHz;
- Final MF para cartões Mifare 13,56MHz;
- Memória para 100.000 eventos;
- Display LCD 5 Polegadas sensível ao toque;
- Comunicação TCP/IP e WIFI;
- Gerenciamento através do software IVMS4200.



### DS-K1T802E/M

Controle por cartão de proximidade e senha

- 3.000 Cartões de proximidade / Senha;
- Memória para 10.000 eventos;
- Display LCD
- Final EF para cartões EM 125KHz;
- Final MF para cartões Mifare 13,56MHz
- Comunicação TCP/IP;
- Gerenciamento pelo software IVMS4200;
- Botão para Campanha;
- Entrada para botoeira.



### DS-K1T804EF/MF

Controle por biometria, cartão de proximidade e senha

- 3.000 Biometrias, Cartões e Senhas;
- Memória para 100.000 eventos;
- Display LCD;
- Final EF para cartões EM 125KHz;
- Final MF para cartões Mifare 13,56MHz;
- Comunicação TCP/IP e WIFI;
- Gerenciamento pelo software IVMS4200;
- Botão para Campanha;
- Entrada para botoeira;
- Possibilita o cadastro de digitais, senhas e cartões remotamente.



## Vídeo Porteiro IP Coletivo

### DS-KD8102-V – PLÁSTICA / DS-KD3002-VM – METÁLICA

Unidade Externa de Vídeo Porteiro IP Coletivo

- Até 1.500 Unidades Internas / 512 Unidades Internas gerenciáveis via IVMS4200;
- Câmera 1,3MP ângulo de visualização 120° e iluminação noturna;
- Tela LCD para visualizar informações;
- Acesso Por até 2.500 Cartões de Proximidade Mifare 13,56MHz ;
- Entrada para leitora externa Wiegand W26/W34 ou RS485;
- Comunicação TCP/IP Gigabyte;
- Proteção IP65 (Uso Externo).



## Vídeo Porteiro Convencional de 04 Fios – Analógico

### DS-KB2411-IM

Unidade Externa Slim Metálica

- Câmera 720x576 com iluminação Noturna;
- Suporta até 2 Unidades Externas.



## Vídeo Porteiro IP Coletivo

### DS-KH6310-WL

Unidade Interna IP touch screen

- Porta TCP/IP 10/100m e WIFI;
- 2 Zonas de alarme;
- Visualiza até 16 câmeras;
- Tela 7 polegadas Sensível ao toque, resolução 800x480;
- Siga-me para o APP Hik-connect.
- Alimentação via 12Vdc ou PoE via DS-KAD606.
- Memória interna de 256MB



### DS-KH8300-T

Unidade Interna IP touch screen 1024x600

- Porta TCP/IP 10/100m e WIFI;
- 8 Zonas de alarme;
- Visualiza até 16 câmeras;
- Suporta Cartão Micro SD até 32Gb;
- Tela 7 polegadas Sensível ao toque, resolução 1024x600;
- Siga-me para o APP Hik-connect;
- Alimentação via 12Vdc ou PoE via DS-KAD606.



### DS-KAD606-P

Switch Distribuidor PoE

- 6 Portas PoE Proprietária de 100Mb;
- 2 Portas de uplink 100Mb;
- Exclusivo par unidades internas ou vídeo porteiro IP de 01, 02 e 04 teclas Residencial.
- 2 portas de 100M não POE.
- Fonte de alimentação de 24V incluída.



### DS-KM8301

Unidade de Portaria Master

- Tela 7 Pol. sensível ao toque 1024x600
- Conexão Gigabyte;
- Permite visualização de Câmeras;
- Teclas Físicas.



## Unidades Externas - Vídeo Porteiro IP 1, 2 e 4 Pontos

A unidade externa residencial/comercial pode possuir: 1, 2 ou 4 teclas, destinadas para chamar locais diferentes, (até 4 pontos), ideal para pequenos comércios ou casas. Dando a possibilidade de acesso ao local também por cartão de proximidade.

**DS-KV8102-IP 01 PONTO / DS-KV8202-IM 02 PONTOS / DS-KV8402-IM 04 PONTOS**

Unidades Externas de Vídeo Porteiro IP Residencial / Comercial Tipo Villa



- Câmera 1.3MP com iluminação noturna;
- Até 06 unidades internas por ponto DS-KH6310-WL ou S-KH8300-T;
- Acesso por até 250 Cartões de Proximidade Mifare 13,56MHz;
- 4 Entradas / 1 saída de alarme;
- Alimentação 12Vdc ou Distribuidor PoE DS-KA606.

## Unidades Externas - Vídeo Porteiro IP Antivandalismo

Unidade externa de vídeo porteiro IP Anti Vandalismo, dispensa o uso de Unidades Internas. Através do aplicativo Hik-Connect, o usuário recebe as chamadas de vídeo diretamente da unidade Externa Anti Vandalismo, e decide se vai abrir a porta para o visitante. Muito fácil de instalar e configurar, pode ser alimentado através de fonte 12 Vdc, ou através de PoE convencional, utilizando um Switch ou injetor PoE.

### DS-KB8112-IM

Unidade Externa de Vídeo Porteiro IP Antivandalismo IK09 e IP66

- Câmera 1.3MP com iluminação noturna;
- 4 Entradas / 1 saída de alarme;
- Alimentação 12V ou PoE 802.3AF;
- Suporta até 6 unidades internas DS-KH6310-WL ou S-KH8300-T.



**TROCA EXPRESSA**  
HIKVISION

**TROQUE SEU PRODUTO NA HORA COM A NOTA FISCAL**



VÁLIDO PARA  
TODO BRASIL



Consulte disponibilidade dos produtos no site



<http://bit.ly/trocaexpressa>

# SEG Software



## GERENCIE SUA EMPRESA ATRAVÉS DE UM APLICATIVO

*Simple e com excelente custo-benefício.*



## ENVIO DE ORÇAMENTOS E ORDENS DE SERVIÇO pelo Whatsapp



✓ SISTEMA PERSONALIZÁVEL QUE SE ADAPTA A SUA GESTÃO DE NEGÓCIOS

✓ ACESSE O SISTEMA DO SEU SMARTPHONE, TABLET OU PC

✓ ABERTURA DE OS EM LOTE E POR AGENDAMENTO

✓ GEOPOSICIONAMENTO  
Saiba de qual local o técnico e/ou cliente fez a interação com o sistema.

✓ ASSINATURA DIGITAL  
Não imprima mais O.S em papel, ao final da conclusão do serviço seus técnicos e clientes, poderão assinar digitalmente direto no smartphone.



SOLICITE 30 DIAS DE AVALIAÇÃO SEM CUSTO.



Para saber mais acesse  
[www.segsoftware.com.br](http://www.segsoftware.com.br)

Segurança  
com **Inovação**

## KITS ÁUDIO E FECHADURAS

Tradição e confiança  
em produtos líderes  
de mercado.



### KIT PORTEIRO ELETRÔNICO **F8-SNTL**

PRINCIPAIS DIFERENCIAIS:

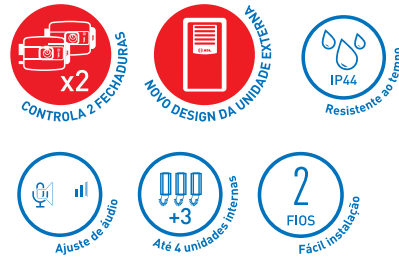

Durabilidade, tradição e anos de liderança em fechaduras elétricas.

#### Fechaduras **C-90**



#### Fechaduras **PV-90**



#### Fechos Elétricos **FEC-91**



## KITS VÍDEO

Novidades HDL em monitoramento e proteção.



### KIT VÍDEO PORTEIRO **CLASSIC-S**

PRINCIPAIS DIFERENCIAIS:



### KIT VÍDEO PORTEIRO **SENSE SEVEN S MCA**

PRINCIPAIS DIFERENCIAIS:



Cores de acabamento:  
 ○ Branco ● Preto

## CENTRAIS FLEX

Soluções integradas  
para condomínios  
de diversos tamanhos.



Gestão integrada  
de todas essas  
funções via  
software gratuito

Visualização  
dos visitantes  
por parte da Portaria  
e dos moradores

Único dispositivo externo:  
áudio, vídeo, tags e senha

Aliando tecnologia e inovação, a linha de Centrais de Comunicação HDL traz funcionalidades que garantem comunicação e segurança de forma fácil, prática e interativa, tanto para pequenos quanto para grandes condomínios.

Além disso, as Centrais proporcionam visualização em tempo real do visitante, integração com o sistema de Controle de Acesso e as câmeras de monitoramento, relatórios gerenciais de eventos com fotos, entre outras funções.

## CABEAMENTO

Praticidade,  
versatilidade e proteção  
para seus projetos.

COMANDO E CONTROLE,  
TOMADAS INDUSTRIAIS  
E ENCAMINHAMENTO  
DE CABOS.



**Cablofil**  
eletrocalhas  
aramadas

### Instalação VDI centralizada e protegida

Com alto nível estético, os quadros e racks Legrand oferecem um excelente acabamento ao ambiente, além da versatilidade que acompanha o produto.





# PRACTIBOX S

A harmonia perfeita  
entre praticidade e estilo.



Agora ficou mais fácil unir praticidade com estilo, pois os novos quadros de distribuição **Practibox S** da **Legrand** possuem facilidades na instalação e um design moderno, além das opções de tamanho e cor que o tornam um produto perfeito para qualquer projeto residencial ou comercial.

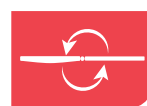

PORTA REVERSÍVEL  
COM ABERTURA DE 180°



BORDAS  
ARREDONDADAS



CAIXA DE EMBUTIR  
OU SOBREPOR



AJUSTE DE NÍVEL  
E ALTURA



PROTEÇÃO  
ANTICHAMAS



DESIGN  
MODERNO



PROTEÇÃO  
UV



FÁCIL DE  
MONTAR



DOBRADIÇA  
REFORÇADA



ACABAMENTO  
ACETINADO

## AUTOMAÇÃO

Soluções inovadoras integradas para seu bem-estar e segurança.



A Legrand abre um mundo de oportunidades com as novas soluções integráveis Vantage e NuVo em sistemas de automação residencial. São tecnologias robustas e confiáveis que se juntam ao MyHOME e possibilitam integrar produtos eletrônicos de diversos fabricantes como equipamentos de áudio/vídeo.

# MYHOME, VANTAGE & NUVO: AUTOMAÇÃO RESIDENCIAL LEGRAND

EM SOLUÇÕES  
PARA CONFORTO  
E ENTRETENIMENTO.



O Grupo Legrand, como especialista mundial em sistemas elétricos e digitais para infraestruturas prediais, oferece soluções de automação para residências, integrando acabamentos com equipamentos elétricos, controle de áudio/vídeo, VDI (infraestrutura) e gabinetes. As tecnologias Legrand possibilitam a personalização de qualquer projeto de automação de forma simples e flexível, satisfazendo uma vasta gama de estilos e orçamentos, adequados as necessidades de cada cliente.

# PRODUTOS **Multitoc**<sup>®</sup>

**Cabo 4mm + 2X26 AWG  
80% Malha**



**Cabo 4mm + 2X26 AWG  
80% Malha - Cristal**

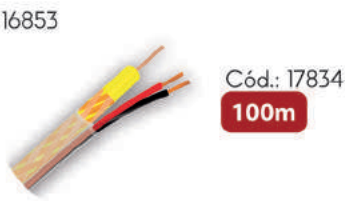

**Cabo 4mm + 2X26 AWG  
Dupla Blindagem**

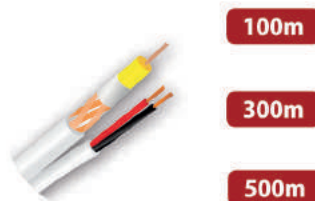

**Cabo 4mm + 2X26 AWG  
Dupla Blindagem + Dupla Capa**



**Cabo CFTV  
0,40m 8 vias Sinal**

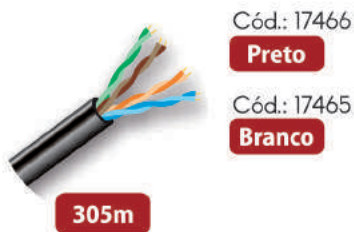

**Cabo Telefônico CI  
(Com Blindagem)**



**Cabo Telefônico CCI**



**Cabo Manga  
Flex P/CFTV**



**Cabo Alarme**



**Cabo HD 40 75 OHMS  
96% Malha/Dupla Blindagem**



**Cabo HD 40 + 2X18 AWG 75 OHMS  
96% Malha/Dupla Blindagem**



**Cabo HD 80 + 2X18 AWG 75 OHMS  
96% Malha/Dupla Blindagem**



**Cabo HD 80 - 75 OHMS  
96% Malha/Dupla Blindagem**



**Alicate de Compressão  
518A**



**Alicate de Compressão  
510B**



**Decapador Universal  
501A - UTP**



**Badisco**



Cód.: 31041

**Ponteira para Multímetro**



Cód.: 10377

**Localizador de Cabos TX 1500**



Cód.: 16411

**Testador NS468**



Cód.: 10827

**Sirene Tipo Corneta**



**20 W**

Cód.: 16757

**25 W**

Cód.: 16733

**Extensão Elétrica**



**10 metros**

Cód.: 16730

**Pilha Alkaline 12V 23A**



Cód.: 8909

**Modular Plug 8 x 8 Cat5e**



Cód.: 16629

**Kit Abraçadeira Aço Carbono 3 peças**



**Modular Plug 6 x 4**

Cód.: 16628



**Emenda Gel**

Cód.: 32235



**Modular Plug 8 x 8 Cat5e Light Blue**

Cód.: 17816



**Sensor Magnético de Sobrepor (Par)**



Cód.: 14005

**Modular Plug 8 x 8 Cat6**

Cód.: 17817



**Unidade**

**Sensor Magnético de Embutir (Par)**

Cód.: 14008



**Unidade**

## Caixa de Sobrepor para CFTV



**Mini**

Cód.: 17815



**Quadrada**

Cód.: 16226



**Triangular**

Cód.: 16227



**Redonda**

130 mm

## Bastidor Modular



Cód.: 16852

## Barra para Keystone



Cód.: 11081

## Caixa de Terminação Óptica (Roseta)

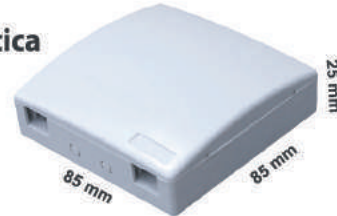

25 mm

85 mm

85 mm

## Caixas Herméticas Multiuso

**Padrão**

Cód.: 13377



**Baby**

Cód.: 16408



**Mini**



**Baby Slim**

Cód.: 16407



**Baby Longa**



## Caixa de Distribuição 30 pares



## Exemplos de aplicação



## Tamanhos

**Baby:** 145 x 105 x 70 mm

**Baby Slim:** 145 x 105 x 55 mm

**Baby Longa:** 254 x 105 x 70 mm

**Mini:** 170 x 135 x 65 mm

**Padrão:** 250 x 200 x 80 mm

**Multitoc**<sup>®</sup>  
Genuinamente Brasileira



# SEG Solar

Energia renovável



Encontre aqui, tudo o que  
**VOCÊ PRECISA PARA O SEU  
PROJETO.**

# Energia Solar



## CENTRO DE TREINAMENTO

Para Profissionais de Segurança Eletrônica

Quem faz o mercado de segurança eletrônica são os instaladores, por isso, investimos na capacitação dos nossos clientes, para que eles estejam sempre atualizados com as novidades do mercado, e aptos para oferecer a você produtos de qualidade e, **um serviço de excelência.**

**ESCOLHA CERTO! Profissionais de Segurança Eletrônica SEG, sua melhor opção.**





## EXPO SEGURIDAD - Feira Internacional de Segurança Eletrônica



Hoje quero dedicar um profundo agradecimento a esta maravilhosa equipe SEG INTERNACIONAL que fez esse sonho tornar-se real! Cada um de vocês, provou ser um elemento valioso e indispensável nesta conquista alcançada.

O caminho pode ter sido difícil, mas todos depositaram confiança nesse projeto e nunca desistiram ou se afastaram da meta. Tenho certeza que nada disso seria possível sem o trabalho e o empenho de cada um. Esta conquista é de todos. Meus parabéns, e sucesso à toda equipe.

  
Nestor Pinheiro

